

LICEUL TEHNOLOGIC, ORAȘ BĂILE GOVORA



Băile Govora, strada Nuferilor, nr. 72,
cod 245200 județul Vâlcea,
COD FISCAL 2574077
TELEFON/FAX 0350/408966
email: liceulteoreticgovora1@gmail.com

Nr. 1868 /07.10.2022

Avizat,
Consiliul Profesoral din 07.10.2022
Aprobat,
Consiliul de Administrație din 07.10.2022

PLANUL DE ACȚIUNE AL ȘCOLII

2022 – 2027



ECHIPA DE ELABORARE:

**PROF. GHEORGHE-PAVELESCU
CAMELIA – IOANA**

DIRECTOR

PROF. MECU MARIA

COORDONATOR CEAC

PROF. UNGUREANU CRISTINA

**RESPONSABIL COMISIA METODICĂ
TEHNOLOGII**

PROF. ROGOJINOIU ION EUGEN

SECRETAR

CUPRINS

Argument.....	5
----------------------	----------

Partea 1- CONTEXT

1.1. MISIUNEA ȘI VIZIUNEA ȘCOLII	6
1.2. PROFILUL ACTUAL AL ȘCOLII.....	7
1.2.1. Scurt istoric	7
1.2.2. Populația școlară:	9
1.2.3. Resurse umane:	10
1.2.4. Resurse materiale:	13
1.2.5. Resurse financiare:	13
1.2.6. Facilități oferite elevilor:	13
1.2.7. Formarea profesională continuă:	144
1.3. ANALIZA REZULTATELOR ȘCOLARE, 2019 - 2022	16
1.3.1. Rezultatele obținute de elevi la concursurile școlare:	16
1.3.2. Rezultatele obținute de elevi la examenele de absolvire:	36
1.4. CONTEXTUL NAȚIONAL	38
1.5. CONTEXTUL REGIONAL ȘI LOCAL	41

Partea a 2 - a - ANALIZA NEVOILOR

2.1. ANALIZA NEVOILOR - MEDIUL EXTERN	43
2.1.1. Populația totală. Dinamica generală.....	43
2.1.2. Distribuția populației pe sexe și grupe de vârstă.....	44
2.1.3. Distribuția persoanelor pe medii rezidențiabile (urban/rural)	45
2.1.4. Structura populației stabile pe etnii și religii.....	46
2.1.5. Structura populației stabile pe sexe și nivel de educație	47
2.1.6. Durata medie a vieții la nivelul Regiunii Sud-Vest Oltenia	48
2.1.7. Mișcarea migratorie	48
2.2. PROIECȚII DEMOGRAFICE LA ORIZONTUL ANULUI 2060	49
2.3. PRINCIPALELE CONCLUZII DIN ANALIZA DEMOGRAFICĂ. IMPLICAȚII PENTRU IPT.....	50
2.4. PIAȚA MUNCII.....	51
2.5. CONCLUZII PRIVIND ANALIZA PIEȚEI MUNCII. IMPLICAȚII PENTRU ÎPT	52
2.6. ANALIZA MEDIULUI INTERN.....	53
2.6.1. Colectarea și analiza datelor.....	53
2.6.2. Predarea și învățarea	54
2.6.3. Materiale și resurse didactice	55
2.6.4. Rezultatele elevilor.....	55
2.6.5. Consilierea și orientarea profesională a elevilor	57
2.6.6. Calificare și curriculum.....	58
2.6.7. Dezvoltarea personală și formarea continuă a corpului profesoral. Resurse fizice și umane	61
2.6.8. Planul de școlarizare 2022 - 2023	62
2.6.9. Colaborări și parteneriate	62

Partea a 3 - a - ANALIZA SWOT

3.1. Analiza SWOT - CURRICULUM ȘI VIAȚA ȘCOLARĂ.....	70
3.2. Analiza SWOT - RESURSE UMANE.....	71
3.3. Analiza SWOT - RESURSE MATERIALE ȘI FINANCIARE	72
3.4. Analiza SWOT - RELAȚII CU COMUNITATEA / RELAȚII DE PARTENERIAT	73

Partea a 4 - a - ASPECTE CARE NECESITĂ DEZVOLTARE

4.1. REZUMATUL PRINCIPALELOR ASPECTE CARE NECESITĂ DEZVOLTARE, ȚINTE, OPTIUNI, OBIECTIVE	74
---	-----------

Partea a 5 - a - PLANURI OPERAȚIONALE

5.1. PROGRAMUL DE ACȚIUNE AL ȘCOLII PE PERIOADA 2022 - 2027	80
5.2. PLAN DE PARTENERIATE ȘCOLARE 2022 -2023	86
5.3. PLAN DE SCOLARIZARE 2023 – 2024.....	90
5.4. PLANUL DE DEZVOLTARE PROFESIONALĂ A PERSONALULUI 2022-2023	90
5.5. PROGRAMUL ACTIVITĂȚILOR DE CONSILIERE ȘI ORIENTARE PROFESIONALĂ PENTRU ANUL ȘCOLAR 2022-2023	92
5.6. PLANUL OPERAȚIONAL 2022 – 2023	93
5.7. ȚINTELE STRATEGICE STABILITE LA NIVELUL UNITĂȚII ȘCOLARE PÂNĂ LA NIVELUL ANULUI 2027, REZULTATE DIN PLANURILE OPERAȚIONALE	107

Partea a 6 - a - CONSULTARE, MONITORIZARE ȘI EVALUARE

6.1. CONSULTARE, MONITORIZARE ȘI EVALUARE	108
6.2. PROGRAMUL ACTIVITĂȚII DE MONITORIZARE ȘI EVALUARE	109
GLOSAR PAS	110

ARGUMENT

PLANUL DE ACȚIUNE AL ȘCOLII reprezintă o necesitate de formulare a unei strategii pe termen mediu și lung care să prevină eventualele eșecuri ce pot apărea datorită evoluției rapide de pe piața forței de muncă. Încercăm o adaptare rapidă la cerințele evoluției comunității locale, regionale și naționale în vederea creerii unui sistem corespunzător de formare profesională inițială și continuă.

Analiza atentă și detaliată a activității și a rezultatelor obținute în anii școlari anteriori a motivat pe deplin, prin concluziile ei semnificative, orientarea proiectării către direcții importante. În acest scop au fost stabilite clar obiectivele prioritare, iar pe baza acestora a fost conceput planul de acțiune, prin urmărirea concretă a acțiunilor și a secvențelor planificate.

Planul de Acțiune al Școlii (**PAS**) se fundamentează pe **Planul Regional de Acțiune pentru Învățământ (PRAI) pentru regiunea Sud-Vest Oltenia** și pe **Planul Local de Acțiune pentru Învățământ (PLAI) al județului Vâlcea** pentru 2022-2027.

Planul de Acțiune al Școlii (PAS) este planul de dezvoltare al unității IPT, realizat cu scopul de a îmbunătăți corelarea dintre oferta de educație și formare profesională și nevoile de dezvoltare socio-economică la nivelul ariei ei de acțiune, din perspectiva următorilor 5 ani.

Conceptul de proiectare adoptat a respectat și urmărit modelul structural al Planului de acțiune al școlii, respectând și dezvoltând cerințele organizatorice și funcționale actuale ale unității, în scopul asigurării eficienței gestionării curente a activității (specifică unei structuri clasice) și gradului sporit de concretizare, necesar atingerii unor obiective prioritare.

Conceptul structural adoptat în proiectare activităților asigură organizarea acestora, în conformitate cu obiectivele propuse, mai buna lor monitorizare și ridicarea nivelului de obiectivitate în evaluarea activităților proiectate.

Planul de Acțiune al Școlii *dezvoltă următoarele aspecte:*

- viziunea privind situația viitoare, ideală, a unității școlare;
- misiunea asumată de școală prin care sunt promovate valorile fundamentale ale organizației, direcțiile prioritare de acțiune;
- analiza mediului extern;
- analiza mediului intern orientată pentru identificarea capacității de a realiza prevederile planului;
- obiectivele pe termen mediu;
- acțiunile/măsurile propuse pentru atingerea obiectivelor și indicatorii de realizare;
- procedurile planificate de monitorizare și evaluare ale proceselor și rezultatelor implementării, precum și modalitățile de consultare și de lucru cu principalii factori interesați.

În acest sens, **PAS descrie modul în care** Liceul Tehnologic Băile Govora:

- va contribui la realizarea priorităților, țintelor și acțiunilor regionale și locale;
- va răspunde cerințelor pieței muncii și nevoilor individuale;
- va îmbunătăți calitatea programelor de educației și formare profesională oferite;
- va îndeplini programul de reformă pentru IPT;
- va contribui la programele de formare continuă pentru tineri și adulți;
- va asigura utilizarea eficientă a resurselor;
- va asigura formarea continuă a personalului școlii;
- va lucra în parteneriat cu partenerii sociali și organizații autorizate în vederea furnizării unor servicii eficiente și pentru dezvoltarea rețelelor locale.

PARTEA I - CONTEXT

1.1. MISIUNEA ȘI VIZIUNEA ȘCOLII

Școala noastră deschide poarta pentru toți, găsind drumul potrivit pentru fiecare către un viitor comun în UE.

Oferim un proces de instruire și educație de calitate, cu șanse egale pentru toți elevii, care să-i formeze pentru viitoarea carieră cât și pentru învățarea pe tot parcursul vieții.

Onorându-și statutul de școală cu deschidere spre Europa și tradiția în pregătirea generală și profesională a elevilor, Liceul Tehnologic, oraș Băile Govora este dedicat dezvoltării personale și profesionale a elevilor, în condiții de calitate a procesului educațional, asigurându-le șanse de integrare socio-profesională și de continuare a învățării de-a lungul vieții.

În această eră a informației, când totul este în mișcare și transformare, școala este cea care ia prima pulsul și propune într-o manieră flexibilă drumul spre cunoaștere și integrare socială, ea devine centru de resurse educaționale și de servicii oferite comunității.

"NOI ȘTIM CĂ NU TOȚI COPIII SUNT LA FEL, DE ACEEA NE GÂNDIM LA TINE ȘI LA DEVENIREA TA, PENTRU CA TU SĂ NE REPREZINȚI. SUNTEM O ȘCOALĂ PENTRU FIECARE. SUNTEM ȘCOALA ÎN CARE ÎNVEȚI SĂ AI SUCCES!"

Declarație de convingeri:

Noi credem în:

- ✓ oferirea unui mediu de învățare care să încurajeze dezvoltarea potențialului individual și a responsabilităților personale;
- ✓ asigurarea respectului, egalității și demnității fiecărui individ;
- ✓ respectarea diversității etnice și culturale;
- ✓ realizarea unor parteneriate reale cu familiile elevilor și comunitatea locală;
- ✓ implicarea celor afectați de decizie în luarea deciziilor;
- ✓ recunoașterea și aprecierea excelenței;
- ✓ oferirea unor programe educative variate;
- ✓ dezvoltarea abilităților de gândire creativă și critică;
- ✓ încurajarea inițiativei și inovației;
- ✓ implementarea noilor tehnologii informaționale;
- ✓ crearea unui climat de învățare caracterizat de așteptări superioare și o puternică etică a muncii;
- ✓ implicarea în programe europene în scopul facilitării înțelegerii procesului de integrare europeană.

Viziunea managerială

Viziunea managerială a liceului nostru are în vedere concertarea eforturilor pentru ca elevii să dobândească **o pregătire generală bună, cunoștințe aprofundate** în domeniile legate de viitoarea carieră, **competențe necesare inserției sociale și deprinderi de muncă intelectuală** pentru a putea învăța pe tot parcursul vieții.

Întreaga activitate va fi organizată de așa manieră încât să se creeze în Liceul Tehnologic Băile Govora un mediu educațional profesionist, la standarde instrucționale și morale înalte - o școală care, printr-un învățământ de calitate, să-l ajute pe elev să se descopere pe sine însuși, să devină util pentru el și pentru ceilalți.

Valori promovate în cadrul Liceului Tehnologic Băile Govora:

- ✓ **Curajul** - a avea puterea de a face ceea ce este bine și de a-și urma propria conștiință.
- ✓ **Judecata înțeleaptă** - a defini și a înțelege scopurile valoroase și a stabili prioritățile; a gândi prin prisma consecințelor acțiunilor și a fundamenta deciziile pe înțelepciunea practică.

- ✓ **Integritatea** - a avea puterea interioară de a spune adevărul, de a acționa onest în gând și în faptă.
- ✓ **Bunătatea** - a arăta grijă și compasiune, prietenie și generozitate față de ceilalți.
- ✓ **Perseverența** - a fi consecvent și a găsi puterea de a merge mai departe în ciuda dificultăților, a eșecurilor personale.
- ✓ **Respectul** - a arăta considerație față de oameni, față de autorități, față de proprietate și, nu în ultimul rând, față de propria persoană.
- ✓ **Responsabilitatea** - a duce la îndeplinire cu consecvență obligațiile care revin fiecăruia, asumarea răspunderii pentru propriile acțiuni.
- ✓ **Autodisciplina** - a avea control asupra propriilor acțiuni, cuvinte, dorințe impulsuri și a avea un comportament adecvat oricărei situații; a da tot ce ai mai bun în orice împrejurare.

1.2. PROFILUL ACTUAL AL ȘCOLII

1.2.1. Scurt istoric

Liceul Tehnologic, oraș Băile Govora este situat la intrare în stațiunea Băile Govora, oraș situat în depresiunea subcarpatică Govora, înconjurată de dealuri acoperite cu păduri de fagi, stejari și pini, la o altitudine de 360-380 m, 20 km SV de municipiul Râmnicu Vâlcea (reședința județului Vâlcea).

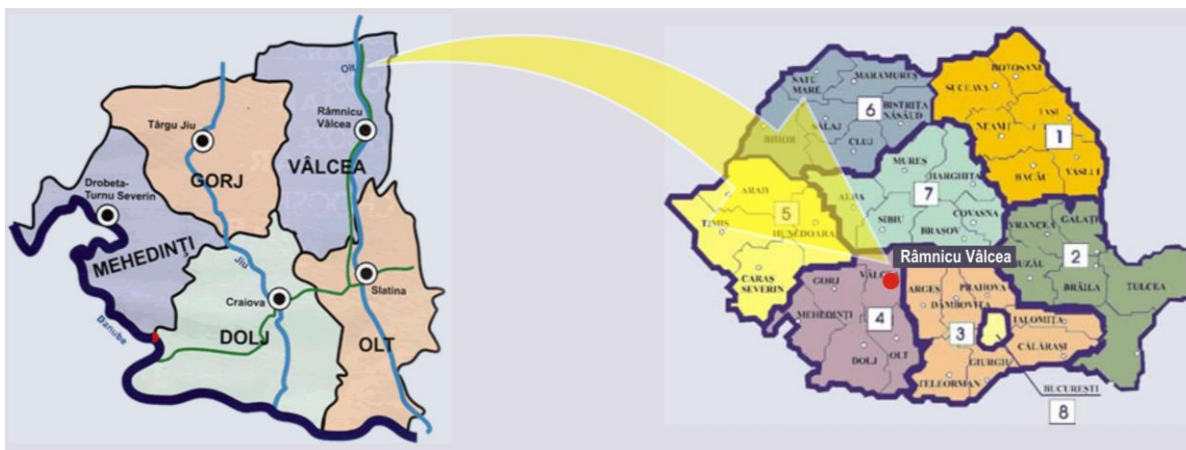

Din punct de vedere cultural, zestrea acestor locuri își are originea în literele Pravilei. **Pravila de la Govora** sau *Pravila bisericească* este cea mai veche culegere de legi atât bisericești, cât și laice din Țara Românească. Este tipărită în *cea de-a doua tipografie cunoscută în Țara Românească*, înființată de domnitorul Matei Basarab cu ocazia unor ample lucrări de reconstrucție, reconsolidare și extindere a mănăstirii Govora în 1637.

Pravila de la Govora, este o traducere a călugărului erudit de la mănăstirea Bistrița, Mihail Moxa (sau *Moxalie*), a unui text slav, care redă un *monocanon bizantin* (culegere de norme juridice) și este *prima lucrare tipărită în limba română*. *Pravila* are un caracter preponderent bisericesc, deși cuprinde și elemente de drept laic. Apare de sub teascurile tiparului în anul 1640. Primul mare dascăl a fost călugărul Mihail Moxalie, traducătorul Pravilei și a celui mai vechi "Cronograf" cunoscut în limba română.

În comuna Govora exista școală din timpul lui Alexandru Ghica (1834-1842), fiind închisă o scurtă perioadă de 6 ani, de la 1853 la 1859, iar din anul 1862 și până în zilele noastre a funcționat fără întrerupere.

În Băile Govora prima școală a funcționat din decembrie 1909 într-o singură încăpere a unei clădiri închiriate, aflată pe strada Dragalina, nr. 3. În anul școlar 1909 - 1910 frecventau cursurile 15 elevi în clasa I, 11 elevi în clasa a II-a, 4 elevi în clasa a III-a și 9 elevi în clasa a IV-a, în total 39 de elevi.

Datorită condițiilor necorespunzătoare de funcționare, în anul 1910 a fost închiriat un alt local, o casă țărănească proprietate a familiei Rogojinoiu, situată pe strada Tudor Vladimiresculă nr. 124 - azi demolată.

În anul 1921 începe construcția imobilului, iar la 1 iunie 1923 se dă în folosință integral Școala Primară nr.1 situată pe un teren vecin cu primăria (azi str. Școlii, nr.1).

Inițial acest prim local propriu era compus din 2 săli de clasă spațioase și cancelarie la parter, iar la etaj era locuința directorului școlii. La această școală activau Petre P. Popescu, director, Eugenia Rogojinoiu și Maria Popescu, învățătoare. Începând cu acest an a funcționat și Școala Primară nr.2 din satul Gătejești, până la această dată copiii localnicilor frecventau cursurile școlii din Bunești, aceasta fiind mai apropiată decât cea din Govora.

Din anul școlar 1938-1939 și până în anul 1945 funcționau la Băile Govora și clasele V-VII cu un număr total de 138 de elevi pregătiți de 4 învățători, iar între anii 1945-1948 a funcționat Gimnaziul Unic Mixt având un corp didactic format din 4 învățători.

Din anul 1948, în urma reformei învățământului gimnaziul se transformă în Școala Elementară cu clasele I-VII.

În anul 1949 școala primește în dotare fosta vilă „Morariu” situată în strada Sfatului nr.10 care avea 23 de încăperi, unde a funcționat primul internat și 2 săli de clasă.

În anii 1953-1954 vechiului local al școlii i se adăugă încă 2 săli de clasă prevăzute cu intrări separate.

Începând cu anul 1956 a funcționat o secție serală care cuprindea și clase liceale, corpul didactic fiind deja format din personal cu studii superioare astfel încât în aceste condiții s-a lichidat aproape în totalitate analfabetismul. În anul școlar 1961-1962 ia ființă prima clasă a Liceului de cultură generală, curs de zi care la început a funcționat în vechiul local al cărui spațiu fusese extins cu încă 2 săli în anii 1958-1959.

În anul școlar 1960 -1961 s-a construit în localitatea componentă Curături un local în care a funcționat Școala Elementară cu clasele I-IV. În anul 1962 pe lângă sanatoriul de copii (fostul sanatoriu militar) se înființează o școală sanatorială cu clasele I-IX, cursurile desfășurându-se după amiaza, fiind asigurate de 3 cadre didactice și 3 pedagogi. În anul 1963 s-a dat în folosință noul local al liceului situat în strada Nuferilor, o clădire cu arhitectură tipică acelor ani, compusă din 8 săli de clasă, 2 laboratoare, spații administrative. Totodată se înființează biblioteca liceului prin comasarea bibliotecilor claselor având un fond de carte inițial de 400 de volume și care ajunge la aproape 14.000 de volume în anul 2000.

În anul 1965 frecventau cursurile 147 de elevi în clasele I-IV și 313 în clasele V-XI, în total 460 de elevi aceștia fiind pregătiți de un număr de 27 de cadre didactice cu calificare corespunzătoare (nu s-a luat în calcul școala sanatorială).

După anul 1970 lângă clădirea liceului s-a construit o sală de sport și în anul 1974 s-au construit încă 4 săli de clasă anexate la clădirea existentă, iar în curte s-au amenajat 2 ateliere necesare desfășurării activității practice.

Din anul școlar 1978-1979, liceul se transformă în Liceu Industrial cu profil mecanic patronat de Întreprinderea de Utilaj Chimic și Forjă Rm. Vâlcea, care pregătea elevi pentru meseriile: lăcătuș mecanic, sudori, prelucrători prin așchiere, la cursuri de zi și seral. În acest scop întreprinderea patronatoare a amenajat și dotat atelierele școală cu mașini și utilaje corespunzătoare iar într-un fost cămin muncitoresc s-a amenajat un internat pentru elevi, internat care a funcționat din 1979 până în 1991, când imobilul a fost vândut.

În anul școlar 1989-1990 la Grupul Școlar Industrial frecventau cursurile:

- 143 elevi în clasele I-IV;
- 203 elevi în clasele V-VIII;
- 96 elevi în clasele IX-XI cu profil teoretic;
- 324 elevi în clasele X-XII cu profil industrial;
- 159 elevi în clasele serale cu profil industrial;
- 39 elevi la clasa profesională;

TOTAL: 964 de elevi

PLANUL DE ACȚIUNE AL ȘCOLII - LICEUL TEHNOLOGIC, ORAȘ BĂILE GOVORA

Începând cu anul 1993 nu s-au mai organizat cursuri serale. Astfel că în anul 1997 frecventau cursurile 326 de elevi la învățământul primar și gimnazial și 202 elevi la liceu, în total 528 elevi pregătiți de 23 învățători și profesori la învățământul primar și gimnazial și 14 profesori la liceu.

În anul școlar 1999-2000 frecventau cursurile 176 elevi la clasele I-IV, 140 elevi la clasele V-VIII și 172 elevi la clasele IX-XII, în total 488 de elevi. Din anul 2000 Grupul Școlar redevine Liceu Teoretic conform ordinului ministerial publicat în Monitorul Oficial din luna septembrie 2000. În anul 2007 s-au încheiat lucrările de reabilitare a clădirii liceului și au început lucrările de reabilitare la sala de sport, împrejmuirea cu gard, montarea unei centrale termice la școala din Gâtejești, precum și schimbarea acoperișului la școala din Gâtejești. În anul școlar 2012-2013 Liceul Teoretic Băile Govora este denumit Liceul Tehnologic, oraș Băile Govora.

Instituția are în prezent, pe lângă sălile amintite, laboratoare de fizică, chimie, biologie, informatică, laborator tehnologic, cabinet de limbi străine, unde își desfășoară activitatea un număr de 20 de cadre didactice și în jur de 200 elevi.

1.2.2. Populația școlară

Anual, școlarizăm în jur de 200 elevi, repartizați pe șase niveluri educaționale: preșcolar, primar, gimnazial și liceal, profesional și postliceal.

EFFECTIVE ȘCOLARE

Colectivele de elevi au următoarea structură și calificări, în anul școlar 2022-2023

Clasa / grupa	Nr elevi/prescolari	fete	baieti
Invatamant prescolar	29	18	11
Grupa combinata mica - mijl. GPN	12	10	2
Grupa combinata mijl.-mare GPN	17	8	9
Grupa combinata mica-mijl-mare GPP	10	7	3
Invatamant primar	22	10	12
I + II simultan	5+5=10	5	5
III	12	5	7
IV	-	-	-
Invatamant gimnazial	22	10	12
V+VI +VII simultam	1+2+5=8	0+1+3	1+1+2
VIII	14	6	8
Invatamant liceal Tehnician în turism, nivel 4	52		
IX	20		
X	15	8	7
XI	17	11	6
XII	-	-	-
Invatamant postliceal BFKT	77	56	21

PLANUL DE ACȚIUNE AL ȘCOLII - LICEUL TEHNOLOGIC, ORAȘ BĂILE GOVORA

Asisten medical balneofiziokinetoterapie și recuperare nivel 5			
An I	33	23	10
An II	25	19	6
An III	19	14	5
TOTAL	202		

În anul școlar 2022 - 2023 vom funcționa în următoarea structură: 12 formațiuni de studiu

- 2 grupe combinate la Grădinița cu program normal Băile Govora
- 2 clase învățământ primar (I + II simultan, III)
- 2 clase învățământ gimnazial (V+VI+VII simultan, VIII)
- 3 clase învățământ liceal (IX, X, XI)
- 3 clase invatamant postliceal (Anii 1, 2, 3)

Distribuția efectivelor de elevi în funcție de filieră, profil / domeniu, specializare / calificare profesională în anul școlar 2022-2023

Nr. crt.	Nivel	Filieră	Profil / Domeniu	Denumire specializare / calificare profesională	Număr clase	Număr elevi	
1.	Liceal						
		Tehnologică	Servicii	<i>Alimentație publică și turism</i>	a IX-a	1	20
		Tehnologică	Servicii	<i>Alimentație publică și turism</i>	a X-a	1	15
		Tehnologică	Servicii	<i>Tehnician în turism</i>	a XI-a	1	17
				a XII-a	-	-	

Nr. crt.	Nivel	Filieră	Profil / Domeniu	Denumire specializare / calificare profesională	Număr clase	Număr elevi	
1.	Postliceal						
		Sănătate și asistență pedagogică	Sănătate și asistență pedagogică	<i>Asistent medical balneofiziokinetoterapie și recuperare</i>	I	1	33
		Sănătate și asistență pedagogică	Sănătate și asistență pedagogică	<i>Asistent medical balneofiziokinetoterapie și recuperare</i>	I	1	25
		Sănătate și asistență pedagogică	Sănătate și asistență pedagogică	<i>Asistent medical balneofiziokinetoterapie și recuperare</i>	III	1	19

1.2.3. Resurse umane (an școlar 2022- 2023)

Personalul școlii este format din: 34 persoane

cadre didactice - 18

medici și asistente medicale (personal asociat) - 7

personalul administrativ - 9 persoane (4 îngrijitoare, 1 paznic, 1 sofer/ muncitor de întreținere și 3 persoane -personal didactic auxiliar -contabil, secretar, laborant cu extindere de sarcini ca administrator).

PLANUL DE ACȚIUNE AL ȘCOLII - LICEUL TEHNOLOGIC, ORAȘ BĂILE GOVORA

Colectivul didactic valoros îmbină experiența și tactul profesorilor aflați la a doua tinerețe cu elanul și îndrăzneala celor mai tineri. Pregătirea realistă, socială și științifică de bază este asigurată de un număr de 17 profesori de diferite specialități. Pregătirea de specialitate tehnologică și instruirea practică este asigurată de 2 profesori. Pregătirea în învățământul postliceal este asigurat de personal asociat calificat (7).

Personalul de conducere

Director (numele și prenumele)	Calificarea	Gradul didactic	Vechime la catedră	Documentul de numire în funcție	Modalitatea numirii pe funcție	Unitatea de învățământ la care are norma de bază	Unitatea de învățământ la care este titular (dacă e cazul)	Observații - dacă este cazul (directorul este cadru didactic cu studii în străinătate echivalente / neechivalente în România)
Gheorghe-Pavelescu Camelia Ioana	Profesor	I	29	Decizia 1156 /20.12.2021 ISJ Vâlcea	Concurs	Liceul Teohno-logic Băile Govora	Liceul Teohno-logic Băile Govora	-

Personalul didactic

Număr total de cadre didactice	Număr de norme didactice întregi / posturi	Număr de cadre didactice cu norma de bază în unitatea de învățământ/ procent din număr de persoane / norme întregi, după caz	Număr de titulari/procent din număr de norme întregi / posturi	Număr de cadre calificate / procent din număr de cadre didactice	Modalitatea angajării pe post* (titularizare, detașare, suplینire, transfer; exprimare numerică și procentuală)	Observații - dacă este cazul (personal didactic cu studii în străinătate echivalente/ne echivalente în România)
18 (înv. preșcolar, primar, gimnazial și liceal)	12/12	12 norme de bază 65%	8 – 57,69%	25 - 96,15%	11 titulari 1 detașat 6 suplینitori	
7 (înv. postliceal)	2	-	-	9-100%	7-personal asociat- 100%	

	Total	Preșcolar	Primar	Gimnazial	Liceal
Total cadre didactice:	18	4	5	9	4
- cadre didactice titulare în unitate	11	3	3	7	2
- cadre didactice detașate	1	0	1	1	-
- cadre did. suplینitoare calificate	6	1	1	1	2
- cadre did. suplینitoare necalificate	-	-	-	-	-

PLANUL DE ACȚIUNE AL ȘCOLII - LICEUL TEHNOLOGIC, ORAȘ BĂILE GOVORA

Distribuția pe grade didactice a personalului didactic angajat, 2022- 2023

Număr personal didactic calificat:					Număr personal didactic Necalificat
Cu doctorat	Cu gradul I	Cu gradul II	Cu definitivat	Fără definitivat	
1	8	1	4	4	-

Distribuția pe grupe de vechime:

Vechime	Debutant	1-2 ani	3 - 5 ani	6 - 10 ani	11 - 15 ani	16 - 20 ani	21 - 25 ani	26 - 30 ani	peste 30 ani
- în învățământ	1	3	-	3	2	5	1	2	1

Personalul didactic auxiliar - număr pe categorii

Categorie de personal	Număr de persoane încadrate	Număr de norme pentru fiecare categorie de personal	Numărul de personal este:		
			sub normativele privind încadrarea categoriei respective de personal	la nivelul normativelor privind încadrarea categoriei respective de personal	peste normativele privind încadrarea categoriei respective de personal
Secretar	1	1	-	1	-
Contabil	1	1	-	1	-
Laborant	1	1	-	1	-

Personalul nedidactic (număr pe categorii)

Categorie de personal	Număr de persoane încadrate	Număr de norme pentru fiecare categorie de personal	Numărul de personal este:		
			sub normativele privind încadrarea categoriei respective de personal	la nivelul normativelor privind încadrarea categoriei respective de personal	peste normativele privind încadrarea categoriei respective de personal
Ingrijitor	4	4	-	4	-
Paznic	1	1	-	1	-
Muncitor întreținere/șofer	1	0,5/0,5	-	0,5/0,5	-

1.2.4. Resurse materiale

Baza materială a școlii se concretizează în existența unui număr de :

- 25 săli de clasă în care sunt amenajate 8 cabinete și laboratoare:
- Cabinet de informatică
- Cabinet de limba română
- Cabinet de limbi străine
- Cabinet de matematică
- Cabinet de geografie
- Laborator de chimie-fizică
- Laborator biologie și sală de demonstrație-postliceală
- Laborator tehnologic
- Sală de sport
- 2 terenuri – de baschet și fotbal
- Bibliotecă școlară
- 2 microbuze transport școlar
- 25 laptopuri
- 7 imprimante
- 2 copiatoare
- 4 videoproiectoare
- 1 echipament multimedia-cabinet limbi moderne

Liceul nostru a fost inclus în perioada 2006-2008 într-un program de reabilitare a instituțiilor școlare finanțat de Banca Mondială, reușindu-se astfel o reparație generală a clădirii, a sălii de sport precum și o dotare cu materiale didactice, mobilier, echipamente IT și de specialitate și materiale sportive pentru laboratoare, cabinet și sala de sport.

În prezent școala dispune de resurse materiale care asigură un ambient plăcut și condiții didactico-materiale bune. Încercăm să asigurăm copiilor noștri acel climat favorabil învățării, un mediu plăcut, în care ei să se simtă în siguranță și să aprofundeze informațiile primite în ritm propriu.

1.2.5. Resurse financiare

Finanțarea activității este realizată de la bugetul de stat și de la bugetul local.

- Buget de stat la data de 30.09.2022: 1.834.342 lei
- Buget local la data de 30.09.2022:: 445.410 lei.

1.2.6. Facilități oferite elevilor

Pe lângă pregătirea generală și de specialitate le oferim elevilor noștri o serie de facilități printre care:

1. Asigurarea rechizitelor școlare gratuite pentru elevii care provin din familii cu venituri modeste.
2. Acordarea de produse lactate și de panificație pentru copii din învățământul preșcolar și elevii din învățământul primar și gimnazial (Programul "Laptele și cornul").
3. Programul "Bani de liceu" constă în bursă lunară în valoare de 180 lei acordată elevilor cu venituri mai mici de 150 lei brut / membru de familie.
4. Burse finanțate din bugetul local.

1.2.7. Formarea profesională continuă

Perfecționarea cadrelor didactice din școala modernă trebuie să se afle în pas cu progresul științelor și cunoașterii umane, cu solicitările de formare ale comunității.

În acest context, formarea continuă a cadrelor didactice reprezintă o necesitate obiectivă.

În anul școlar 2022 – 2023 personalul didactic al școlii este format din 18 de cadre didactice (3 educatoare, 2 învățatori, 13 profesori de diferite specialități) și 7 specialiști (medici, asistenți medicali psiholog) angajați ca personal didactic asociat calificat.

Perfecționarea prin grade didactice, s-a realizat în conformitate cu metodologia elaborată de M.E.N. în instituțiile de învățământ superior.

Perfecționarea cadrelor didactice la nivelul județului s-a realizat prin:

1. cercuri pedagogice ale cadrelor didactice, ale directorilor și personalului didactic auxiliar, conform planificărilor publicate în Buletinul Informativ al C.C.D. Vâlcea;
2. simpozioane interjudețene, sesiuni de comunicări și referate științifice;
3. programe de formare organizate de C.C.D.Vâlcea

Gheorghe – Pavelescu Camelia:

2022

Adeverința nr. 75/22.03.2022 – absolvire curs CCD Vâlcea - „Leadership și comunicare managerială”, 24 ore

Adeverința nr. 243/02.06.2022, CCD Vâlcea – „Optimizarea procesului de scriere a proiectelor europene”, 24 ore, formatori Toma Mihaela și Ioniță Isabella

Absolvire program de formare continuă „Managementul Implementării Eficiente A Curriculumului Național. Manager-CRED. Formare nivel 2”, 50 ore (15 credite profesionale transferabile), formator Șandru Valeria, mai- iulie 2022

Adeverința nr. 1269/19.04.2022 absolvire Programul de formare pentru constituirea Corpului de Profesori Evaluatori pentru Examenele și Concursurile Naționale CPEECN, 60 ore în perioada ianuarie-februarie 2022 (15 credite profesionale transferabile)

Adeverința nr. 171/20.03.2022 participare la cursul „Arta Povestirii, Scena și culisele ei”, în cadrul Zilei Internaționale a Artei Povestirii – 90 minute

Adeverințe SC SELLification SRL -participare activitate de formare și perfecționare susținută online -3 ore/ curs (24 cursuri)

2021

Adeverința nr. 2872/53 din 17.11.2021, participare la webinarul „Despre bullying cu sinceritate”, cu durata de 2 ore, organizat în data de 16.11.2021, de ISJ Vâlcea și CJRAE Vâlcea

Adeverința nr. 618/129 din 09.03.2021, participare la webinarul „Cadrul didactic și copilul cu certificat de orientare școlară și profesională”cu durata de 2 ore, organizat în perioada 24.02.2021 – 03.03.2021 de ISJ Vâlcea și CJRAE Vâlcea

Certificat de absolvire INTUITEXT Seria: 2673651491X34601XSW2008, curs Evaluarea formativă online, cu durata de 8 ore, în luna februarie 2021

Certificat de participare la consilierea profesională: Atestarea 2021, fără stres!” – 3 ore contact direct și 6 ore studiu independent, organizat de Asociația Generală a Învățătorilor din România, 14.04.2021

Diplomă de participare în data de 08.04.2021 la atelierul de formare continuă „ Literație și povești. Studiu de caz pe baza cărții <<Cercul>>” și implicare în proiectul național educațional „Teach with inEDU”, dedicat cadrelor didactice și derulat în anul școlar 2020-2021 de către Asociația Inițiativă în Educație, cu o durată de 2 ore.

Diplomă de participare în data de 07.04.2021 la atelierul de formare continuă „Cum putem folosi platforma Twinkl în activitatea didactică?” și implicare în proiectul național educațional „Teach with inEDU”, dedicat cadrelor didactice și derulat în anul școlar 2020-2021 de către Asociația Inițiativă în Educație.

Certificat de participare la Conferința Națională online „Bune practici în școala proactivă”, eveniment organizat de Asociația Generală a Învățătorilor din România, 23.04.2021

Certificat participare la workshop-ul „Împreună – La început de drum!”, desfășurat în data de 26.01.2021, organizat de Asociația Învățătorilor și Institutitorilor Constanțeni

Adeverința nr. 468/22.02.2021 participare webinar „Împreună pornim școala”, cu durata de 2 ore în perioada 11-18.02.2021, ISJ Vâlcea și CJRAE Vâlcea

Adeverința nr: 781/126 din 04.05.2022 2020 participare la proiectul de cercetare „Integrarea copiilor cu cerințe educaționale speciale în învățământul de masă” derulat de Centrul Județean de Resurse și Asistență Educațională Vâlcea în perioada 01.12.2021-31.03.2022, grupul țintă fiind constituit din cadre didactice din învățământul preuniversitar. Cercetarea face parte din Proiectul Educațional Județean „Împreună în școală” derulat de Centrul Județean de Resurse și Asistență Educațională Vâlcea în parteneriat cu Inspectoratul Școlar Județean Vâlcea, în anul școlar 2021-2022.

Certificat de participare nr. 453/22-02-2021 la evenimentul de celebrare a 165 ani de la dezrobirea romilor, eveniment organizat de Agenția de Dezvoltare Comunitară Împreună în partene cu Asociația HoltIs 19.02.2021

Certificat de participare nr. 1434/20-01-2021 la evenimentul național Prevenirea traficului de persoane în cadrul proiectului „Improving parenting and child participation: facilitating transition from lower to upper secondary education - National Parenting Level”, Asociația HoltIs

Certificat de participare nr. 1198/08-03-2021 la Sesiunea Națională „Dezvoltarea abilităților de viață independentă”, Eveniment organizat de Asociația HoltIS în cadrul proiectului „Împreună pentru viitor” în parteneriat cu Reprezentanța UNICEF în România.

Certificat de participare activă la Conferința cu titlul „Considerații despre rolul didactic al creației eminesciene” în cadrul Festivalului regional „Eminesciana”, 5 ore - 15.01.2021

2020

Adeverinta nr. 5741/11/CRED/OT/17.07.2020 - Curs CRED, 30 credite transferabile si 120 ore, formatori Diaconescu Cristina si Preda Gabriela

Adeverinta nr. 464/ 22.09.2020 - Utilizarea platformelor educaționale online în activitatea didactică, 24 ore , formatori Ionescu Madalina si Diaconescu Aurelia

Adeverinta nr. 111 / 01.09.2020 – participare la cursul Dezvoltarea abilitatilor functionale de baza necesare pentru utilizarea dispozitivelor digitale si a aplicatiilor online, 8 ore

Adeverinta nr. 84/ 16.07.2020 - participare curs Principii de lucru in comunicarea cu elevii ai caror parinti sunt plecati in strainatate, 8 ore

Adeverința nr. 117/18.11.2020 participare la webinarul de Public Speaking organizat de Asociația Enable, Asociația Firește și AteliER de Cuvinte în 23.07.2020 -90 minute

Certificat de participare la cursul „Idei de succes în lecțiile online”, organizat de ASQ.ro – două ore, 05.11.2020

Certificate of participation No: 5068/22-11-2020 in the Worlds largest Lesson and supporting the Global Goals for Sustainable Development

2020-2021

CRED-Curriculum relevant, educație deschisă pentru toți, Patru Laura, 120 ore, 30 credite;

CRED-Curriculum relevant, educație deschisă pentru toți, Presura Ilie Bogdan, 120 ore, 30 credite;

CRED-Curriculum relevant, educație deschisă pentru toți, Stanusescu Ioana, 120 ore, 30 credite;

CRED-Curriculum relevant, educație deschisă pentru toți, Patru Laura, 120 ore, 30 credite;

”Competențe digitale” în domeniul ”Științe ale educației”, Presura Ilie Bogdan, 253 ore, 25 credite;

2019-2020

Conversie Facultatea de Educație Fizică și Sport, Oprescu Daniel, 2020, 120 credite;
Utilizarea platformelor educaționale online în activitatea didactică, Mecu Maria, 2020, 24 ore;
CRED-Curriculum relevant, educație deschisă pentru toți, Mecu Maria, 2020, 30 credite;
Utilizarea platformelor educaționale online în activitatea didactică, Gheorghe Pavelescu Camelia, 2020, 24 ore;
CRED-Curriculum relevant, educație deschisă pentru toți, Gheorghe Pavelescu Camelia, 2020, 30 credite;
Școala părinților-educație pentru părinți mai pregătiți, Borcea Nicoleta, 2020, 32 ore;
Particularitățile proiectării și predării simultane la nivel primar și gimnazial, Borcea Nicoleta, 2020, 23 credite;
Management sistemic preuniversitar performant, Patru Lauta, 2019, 60 credite;

1.3. ANALIZA REZULTATELOR ȘCOLARE, 2019 - 2022

1.3.1. Rezultatele obținute de elevi la concursurile școlare

A. În anul școlar 2019 - 2022 elevii noștri, sub îndrumarea directă a profesorilor, au participat la olimpiade și concursuri școlare unde au obținut **premiu și mențiuni** valoroase, astfel:

Nr. Crt.	Concurs/Premii	Etapa	Profesor/ Elev
1.	<ul style="list-style-type: none"> - Festivalul Național – Concurs ”Se plimbă toamna prin Grădină”, secțiunea Artă fotografică, 2019 Govora, premiul I și II. - Concursul Internațional ”Formidabilii” – Etapa I, Ediția a X-a, 2019, locul II. - Concursul Internațional ”Formidabilii” – Etapa I, Ediția a X-a, 2019, locul II și III, mențiune. - Concursul Internațional ”Formidabilii” – Etapa I, Ediția a X-a, 2019, locul III și mențiune. - Concursul Național ”Vis de Copil”, secțiunea pictură, ed. a XIV-a, Băile Govora, 2020, premiul I și III. - Concursul Național ”Vis de Copil”, secțiunea desen, ed. ea XIV-a, Băile Govora, 2020, premiul II. 	<p align="center">Național</p> <p align="center">Internațional, etapa I</p> <p align="center">Internațional, etapa I</p> <p align="center">Internațional, etapa I</p> <p align="center">Național</p> <p align="center">Național</p>	<p>Prof. Mecu Maria</p> <ul style="list-style-type: none"> - Ciucă Daniela, Burechea Roberto clasa a XI-a - Manu Gabriela Andreea, Popa Denis – clasa a VI-a - Gheorghe-Pavelescu Oana, Furkan Aziz, Niță Vlad, Bîzîc Eduard, Spălățelu Livia clasa a VII-a - Anton Constantin, clasa a VI-a - Amza Emil, clasa a VIII-a - Ciucă Daniela, clasa a XI-a
2.	<ul style="list-style-type: none"> - Concursul Național ”Vis de Copil”, secțiunea desen, ed. a XIV-a, Băile Govora, 2020, premiul I, II și III. - Festivalul Național – Concurs ”Se plimbă toamna prin Grădină”, secțiunea desen, 2019, Băile Govora, premiul I, II și III. 	<p align="center">Național</p> <p align="center">Național</p> <p align="center">Local</p>	<p>Prof. Pavel Rodica</p> <ul style="list-style-type: none"> -Burechia Emanuel, Ciobanu Rares - Radu Marius, Manu Sebastian, Stanciulescu Diana

PLANUL DE ACȚIUNE AL ȘCOLII - LICEUL TEHNOLOGIC, ORAȘ BĂILE GOVORA

	<p>- Concurs: “Ziua Educatiei”, 5 oct. 2019, premii I,II și III.</p> <p>- Concurs „Dr. Zorileanu”-probe sportive, locul I II și III.</p>	Județean	<p>- Virje Titiriga Roxana,,Radu Răzvan, Rizea Răzvan</p> <p>- Virje Titiriga Roxana, Manu Sebastian</p>
3.	<p>- Activitatea „Govora în care vreau să trăiesc”, în cadrul activității aplicative „Zâmbet de copil”, desfășurată în cadrul Simpozionului Internațional „ Educație fără frontiere”, organizat de Ziarul Esențial în Educație/ Editura Esențial Media, Editura D’Art, Esențial Proiect Educațional în parteneriat cu Grădinița de Naționalitate Română din Micherechi, Ungaria și Gimnaziul „Sergiu Rădăuțan” Iezărenii Vechi, Republica Moldova, 06. 06. 2019, premiul Iși II.</p> <p>- Concursul Internațional de creație plastică „ Magia toamnei”, ed. a V-a, Timișoara, 30. 11. 2019, premiul I, II și III.</p> <p>- Concursul Național „ Domn, domn să-nălțăm”, secțiunea creație literară, organizat de Liceul Ortodox „Episcop Roman Ciorogariu”, Oradea, ed. a VII-a, decembrie 2019, premiul I, II și mențiuni.</p> <p>- Concursul Național „ Domn, domn să-nălțăm”, secțiunea decorațiuni de Crăciun, organizat de Liceul Ortodox „Episcop Roman Ciorogariu”, Oradea, ed. a VII-a, decembrie 2019, premiul II.</p> <p>- Concursul „ Marin Sorescu – Scriitor Național”, 3 decembrie 2019, Vâlcea, premiul III.</p> <p>- Concursul Regional cu participare națională de creație literară și artistică „La Magie de Noel”, secțiunea a III-a –creație tehnico-informatică – felicitări realizate pe</p>	<p>Internațional</p> <p>Internațional</p> <p>Național</p> <p>Național</p> <p>Național</p> <p>Regional</p>	<p>Prof. Gheorghe-Pavelescu Camelia</p> <p>- Roșca Ștefania, Matei Georgiana</p> <p>- Roșca Ștefania, Taifas Elida Gheorghe-Pavelescu Oana</p> <p>- Radu Alexia, Taifas Elida, Constantinescu Sebastian, Ciotea Mădălina</p> <p>-Liță Elena</p> <p>- Ciotea Mădălina</p> <p>- Roșca Ștefania</p>

PLANUL DE ACȚIUNE AL ȘCOLII - LICEUL TEHNOLOGIC, ORAȘ BĂILE GOVORA

<p>calculator, nivel clasele V-VI, 28. 04. 2019, premiul II.</p> <p>- Concursul Regional cu participare națională de creație literară și artistică „La Magie de Noel”, secțiunea a II-a –creație tehnologică/ abilități practice/ felicitări/ colaje, nivel clasele V-VI, 28. 04. 2019, mențiune.</p> <p>- Concursul Regional de Arte Vizuale „Magia Crăciunului”, ed. a IV-a, Măgurele, Prahova, decembrie 2020, premii I, II, III, mențiuni.</p> <p>- Concursul Regional și Interjudețean „Vesnicia s-a născut la sat”, cu tematica „Crăciunul copilăriei mele”, Buzău, 2020, premiul I și mențiune.</p> <p>- Concursul Județean „Așteptându-l pe Mos Craciun”, ed. I, Olt, martie, 2020, premiul I.</p> <p>- Concursul Interjudețean „Marea Taină a Nașterii Domnului”, ed. a VIII-a, secțiunea Creație literară, Tomșani, Vâlcea, 5.12. 2019, premii I, II și mențiune.</p> <p>Concursul Național de Creație Literară și Fotografie „Chipul Toamnei”, ed. a VIII-a, secțiunea Creație literară, Palatul Copiilor Timișoara, 2021, premiul I și mențiune</p> <p>- Concursul Interjudețean „Paleta anotimpurilor”, etapa II, Colegiul Național Iosif Vulcan, Oradea, 2021, premiul I, II și III.</p> <p>- Concursul Județean Antidrog „Alege viața ”, ed. XVI, secțiunea Creație literară, 2019, premiul I.</p> <p>- Concursul Județean de creație literară „ Scriu, deci exist! ”, ed. VIII, secțiunea Creație literară, 2019, premiul I.</p>	<p align="center">Regional</p> <p align="center">Regional</p> <p align="center">Regional</p> <p align="center">Județean</p> <p align="center">Interjudețean</p> <p align="center">Național</p> <p align="center">Interjudețean</p> <p align="center">Județean</p>	<p align="center">- Dogăroiu Livia</p> <p align="center">- Băzîc Alexia, Ciobanu Rareș, Manu Sebastian</p> <p align="center">- Constantinescu Sebastian, Dogăroiu Livia</p> <p align="center">- Constantinescu Sebastian</p> <p align="center">- Roșca Ștefania, Matei Georgiana Bîzîc Eduard, Dogăroiu Livia,</p> <p align="center">- Virje Țîțirigă Roxana</p> <p align="center">- Ana Isabella</p> <p align="center">- Taifas Elida</p> <p align="center">- Gheorghe-Pavelescu Oana</p>
---	---	--

PLANUL DE ACȚIUNE AL ȘCOLII - LICEUL TEHNOLOGIC, ORAȘ BĂILE GOVORA

	<p>- Concursul Interjudețean „ Sus române, ridică-ți fruntea, căci azi ești liber în țara ta! ”, ed. VII, secțiunea II – „Trăiască România Mare!” Creație literară, 2021, premiul I</p> <p>- Concursul Regional de Creație Plastică și Literară,, Toamna prin ochi de copil”, 2021, premiul I.</p>	<p>Județean Interjudețean</p> <p>Regional</p>	<p>- Stoica Raluca</p> <p>- Cioacă Marina</p> <p>- Ciolacu Diana</p>
4.	<p>Festivalul Național – Concurs ”Se plimbă toamna prin Grădină”, secțiuni pictură și desen, ediția a XII-a, 19 nov. 2020, Băile Govora, mențiune.</p> <p>- Concursul Interjudețean „Marea taină a nașterii Domnului”, Școala Gimnazială Tomșani, decembrie 2020, secțiuni desen și picture,premiul II</p> <p>- Concursul Interjudețean „Muguri de primăvară ”, Școala Gimnazială Bodești, Bărbătești, martie 2020, premiul III</p> <p>- Concursul Interjudețean „Hora costumelor”, desfășurat la Șc. Gimnazială Pietrari, aprilie 2019, premii II și III.</p> <p>- Concursul Județean „Dr. Zorileanu”, desfășurat la Liceul Tehnologic Băile Govora, 13 aprilie 2020, premiul I</p> <p>- Concursul Național „Vis de Copil”, desfășurat la Liceul Tehnologic Băile Govora, iunie 2020, premiul I,</p>	<p>Național</p> <p>Interjudețean</p> <p>Interjudețean</p> <p>Interjudețean</p> <p>Județean</p> <p>Național</p>	<p>Înv. Nistor Daniela</p> <p>- Iordache Damian</p> <p>- Diță Georgiana</p> <p>- Marinescu Robert</p> <p>- Diță Georgiana</p> <p>- Gugu Alexandru</p> <p>- Mosor Sara</p>
5.	<p>Simpozionul Național „ Se plimbă toamna prin gradini”, 2019 –secțiunea interpretare vocală, premiul I.</p>	<p>Național</p>	<p>Inv. Popa Claudia</p> <p>-Ciobanu Andrei</p>

PLANUL DE ACȚIUNE AL ȘCOLII - LICEUL TEHNOLOGIC, ORAȘ BĂILE GOVORA

	<p>- Simpozionul Național „ Se plimbă toamna prin grădini”, 2020 – premii I</p> <p>- Concursul Național ”Zile Naționale ale României” 29 noiembrie 2020, Arad, creație plastică, locul II</p> <p>- Concursul Interjudețean de creație literară și artistico-plastică,, Sărbătoarea crizantemelor”, organizat la Liceul Tehnologic „ Nicolae Bălcescu” – Flămânzi, jud. Botoșani, ed. a VI-a, 2020, premiul II.</p> <p>- Concursul de creație literară și plastică din cadrul Proiectului Național „Autoportret”, ediția a X-a, 2020, premiul III</p> <p>- Concursul Național de Creație Plastică „ Arta între talent și dăruire”, ed. a III-a, decembrie 2021, diploma de participare.</p>	<p>Național</p> <p>Național</p> <p>Interjudețean</p> <p>Național</p> <p>Național</p>	<p>-Șorlei Ștefan</p> <p>-Orășanu Karina</p> <p>-Ploilă Olivia</p> <p>-Mănoiu Ștefan</p> <p>-Chiriță Yris</p>
6.	<p>- Cupa Tineretului Pietrari, 2019: - locul 1 fotbal masculin, locul 3 handbal fete - locul 2 cros - locul 2 alergarea de viteza</p> <p>- Cupa Zorileanu, Băile Govora, 2019 -locul 1 baschet masculin ,locul 1 baschet feminin, locul 2 handbal masculin.</p> <p>- Etapa Județeană baschet, masculin gimnaziu (Rm. Vâlcea), 2020 -locul 3.</p> <p>- Etapa Județeană baschet masculin liceu (Rm. Vâlcea), 2020 -mențiune.</p> <p>- Etapa Județeană baschet feminin gimnaziu (Rm.</p>	<p>Județean</p> <p>Județean</p> <p>Județean</p> <p>Județean</p> <p>Județean</p>	<p>Prof. Pătru Laura -Chelcea Ștefan -Miclescu Ricardo</p> <p>-Stoica Rareș</p> <p>-Goran Silviu</p> <p>- Enoiu Mihai</p>

PLANUL DE ACȚIUNE AL ȘCOLII - LICEUL TEHNOLOGIC, ORAȘ BĂILE GOVORA

	Vâlcea), 2020 -participare.		-Tutelea Mihaela
7.	<p>- Concursul Regional de creație literară și plastică „ Ziua mulțumirii”, secțiunea Creație literară, 2019, mențiuni.</p> <p>- Concursul Regional de creație literară și plastică „ Ziua mulțumirii”, secțiunea Creație plastică, 2019, mențiune</p> <p>- Concursul Regional „ Bradul în spiritul copilăriei”, secțiunea Creație literară, 2020, Mureș, locuri I,II, III.</p> <p>- Concursul Național „Icoana sufletului de copil”, ed. a XI-a, secțiunea creație literară, arte vizuale Sebeș, 2020, locuri I, II, III și mețiuni.</p>	<p>Regional</p> <p>Național</p> <p>Național</p> <p>Național</p>	<p>Prof. Drăghici Elena -Stoica Raluca</p> <p>-Ana Isabella</p> <p>-Antonie Rareș</p> <p>-Bichescu Ionela</p>

B. Implicarea în activități extrașcolare

Nr. Crt.	Activitatea	Profesor
1.	- Proiectul regional Educație Pentru Sănătate” MENS SANA IN CORPORE SANO ”, ediția a V-a, 2019, aplicant Colegiul Mihai Viteazul Bumbesti -Jiu	Gheorghe-Pavelescu Camelia ,Mecu Maria, Schiteanu Corina, Drăghici Elena, Drăghici Ion
2.	” Balul Mărțișorului ”-02.03.2019	Cadre didactice din învățământul liceal
3.	Proiectul educațional ” Culorile Toamnei ”-1-31 oct. 2019,	Învățători și diriginți
4.	Proiectul educațional ” Mamă, Scumpă mamă ” desfășurat în perioada 6-8 martie 2020 la LTH Băile Govora	Nistor Daniela, Gheorghe- Pavelescu Camelia, Mecu Maria
5.	Organizare și participare pe bază de voluntariat la Seminarul de Dezbatere cu tema „Mama, ființa multidimensională!” , activitate inclusă în proiectul ” Să învățăm să trăim frumos pe Pământ! ”, martie 2020	Ungureanu Cristina, Gheorghe- Pavelescu Camelia, Mecu Maria
6.	Proiectul educațional ” Bun venit în anul școlar 2020-2021 ”, desfășurat la LTH Băile Govora	Învățători și diriginți

PLANUL DE ACȚIUNE AL ȘCOLII - LICEUL TEHNOLOGIC, ORAȘ BĂILE GOVORA

7.	Activități cu prilejul Zilei Mondiale a Educației, Ziua Zonelor Umede, Ziua Pământului, Ziua Apei, Ziua Mondială a Mediului-5 iunie	Mecu Maria, Schiteanu Corina
8.	Proiectul Educațional ” Dacă noi am fi Planeta Albastră ”, 2021, ediția a IV-a aplicant Liceul Tehnologic ”Anghel Saligny”, Fetești -Ialomița	Gheorghe-Pavelescu Camelia, Mecu Maria, Matei Mihaela
9.	Organizator și evaluator al Festivalului Național – Expoziție - Concurs „ Se plimbă toamna prin grădini ”, ediția a XI-a, 19 nov. 2019, Băile Govora	Gheorghe-Pavelescu Camelia Toader- Spiridin Margareta,Matei Mihaela, Mecu Maria, Oprescu Daniel
10.	Coordonator la nivel de unitate și organizator al Concursului Internațional ”Formidabili” - etapa I din anul școlar 2019-2020 (ediția a X-a)	Mecu Maria, Schiteanu Corina
11.	Participare la manifestările prilejuite de sărbătoarea Zilei Naționale a României, Băile Govora ,1 Decembrie 2021, Participare la omagierea marelui poet Mihai Eminescu sub egida ”Eminesciana – 2021	Cadre didactice
12.	Organizator concursul Miss și Mister Mărțișor , 2 martie 2020	Ungureanu Cristina, Cenoiu Oana, Gheorghe-Pavelescu Camelia, Mecu Maria, Drăghici Ion, Drăghici Elena
13.	Organizare și Participare la Proiectul Educațional Județean „ CUPA G-RAL Dr. ZORILEANU” , ediția a XII-a, Băile Govora, 13 aprilie 2019	Lakotoș Ionuț, Gheorghe- Pavelescu Camelia,cadre didactice din învățământ gimnazial
14.	Organizator, evaluator la Concursul Național - Simpozionului Național ”Vis de Copil” , ed. a XIII-a, Băile Govora, 10 iunie 2020;	Gheorghe-Pavelescu Camelia, Toader- Spiridin Margareta, Matei Mihaela, Mecu Maria, Oprescu Daniel
15.	Organizator al activităților educative dedicate ” Zilei Liceului Tehnologic Băile Govora” și Zilei Porților Deschise ” 26.05. 2019	Gheorghe-Pavelescu Camelia Ungureanu Cristina, Cenoiu Oana, Matei Mihaela, Mecu Maria, Drăghici Elena, Drăghici Ion
16.	În luna aprilie 2019, în săptămâna ”Școala altfel” s-a vizitat Muzeul de colecție arheologică și carte religioasă „Gheorghe Petre Govora” și muzeul balnear și <i>Biblioteca Publică Alexandru Iliescu</i> .	Mecu Maria, Matei Mihaela
17.	Colaborare cu Poliția orașului Băile Govora (polițistul de proximitate) pentru desfășurarea unor ore de dirigenție pe tema delincvenței juvenile, consumul de droguri și etnobotanice, traficul de persoane.	Dirigenți, învățători
18.	” Ziua mondiala a educatiei ” Proiect dedicat zilei educatiei-05 oct.2020	Popa Claudia

PLANUL DE ACȚIUNE AL ȘCOLII - LICEUL TEHNOLOGIC, ORAȘ BĂILE GOVORA

19.	Promovarea unei educații de calitate, inclusiv pentru elevii aparținând grupurilor din medii dezavantajate și supuse excluziunii prin participarea la emisiuni în cadrul Televiziunii Vâlcea 1, 2021	Oprescu Daniel
20.	Campanie umanitară în școală - decembrie 2019. Scopul acțiunii a fost strangerea de haine, încălțăminte, jucării și alimente neperisabile. Aceste donații au fost distribuite în 3 locații, astfel: Centrul de zi „Petria”, Centrul permanent al Fundației „Inimă pentru inimă” - Parohia Traistari din localitatea Ocele Mari, respectiv Caminul de bătrâni din Baile Govora.	Oprescu Daniel
21.	Membru al comisiei de organizare a Concursului județean „Spiritualitate creștină” - faza județeană, martie 2020	Oprescu Daniel
22.	Parteneriatului Educațional Internațional / Simpozionul Internațional „Educație fără frontiere” , organizat de Ziarul Esențial în Educație/ Editura Esențial Media, Editura D’Art, Esențial Proiect Educațional în parteneriat cu Grădinița de Naționalitate Română din Micherechi, Ungaria și Gimnaziul „Sergiu Rădăuțan” Iezărenii Vechi, Republica Moldova, 19. 05. 2019	Gheorghe-Pavelescu Camelia
23.	Coordonator activitatea aplicativă „Zâmbet de copil” , desfășurată în cadrul Simpozionului Internațional „Educație fără frontiere” , organizat de Ziarul Esențial în Educație/ Editura Esențial Media, Editura D’Art, Esențial Proiect Educațional în parteneriat cu Grădinița de Naționalitate Română din Micherechi, Ungaria și Gimnaziul „Sergiu Rădăuțan” Iezărenii Vechi, Republica Moldova, 19. 05. 2019	Gheorghe-Pavelescu Camelia
24.	Coordonator proiect educațional internațional „Zâmbet de copil” , desfășurat în cadrul Simpozionului Internațional „Educație fără frontiere” , organizat de Ziarul Esențial în Educație/ Editura Esențial Media, Editura D’Art, Esențial Proiect Educațional în parteneriat cu Grădinița de Naționalitate Română din Micherechi, Ungaria și Gimnaziul „Sergiu Rădăuțan” Iezărenii Vechi, Republica Moldova, 19. 05. 2019	Gheorghe-Pavelescu Camelia
25.	Coordonator revistă școlară din cadrul Parteneriatului Educațional Internațional „Educație fără frontiere” , organizat de Ziarul Esențial în Educație/ Editura Esențial Media, Editura D’Art, Esențial Proiect Educațional în parteneriat cu Grădinița de Naționalitate Română din Micherechi, Ungaria și Gimnaziul „Sergiu Rădăuțan” Iezărenii Vechi, Republica Moldova, iunie 2019	Gheorghe-Pavelescu Camelia
26.	Coordonator elevi participanți la Concursul Regional și Interjudețean „Vesnicia s-a născut la sat”, cu tematica „Crăciunul copilăriei mele”, Buzău, 2021	Gheorghe-Pavelescu Camelia

PLANUL DE ACȚIUNE AL ȘCOLII - LICEUL TEHNOLOGIC, ORAȘ BĂILE GOVORA

27.	Coordonator elevi participanți la Concursul Regional cu participare națională de creație literară și artistică „La Magie de Noel” , ed. III, Drobeta Severin, 22. 05. 2019	Gheorghe-Pavelescu Camelia
28.	Coordonator elevi participanți la Concursul Regional de Arte Vizuale „Magia Crăciunului” , ed. a IV-a, Măgurele, Prahova, decembrie 2020	Gheorghe-Pavelescu Camelia
29.	Organizator și participant la Proiectul educațional „Balul Primăverii!” , desfășurat la Liceul Tehnologic Băile Govora, 2 martie 2019	Cenoiu Oana Cadre didactice învățământ gimnazial și liceal
30.	Organizator și participant la activitatea de voluntariat „Și tu poți da culoare sărbătorilor!” , desfășurată la Colegiul de Silvicultură și Protecția Mediului, Rm. Vâlcea, 16 decembrie 2019	Cenoiu Oana
31.	Coordonator elevi participanți la Concursul Regional de Arte Vizuale „Magia Crăciunului” , ed. IV, decembrie 2020, Școala Gimnaziala Măgurele, Prahova	Gheorghe-Pavelescu Camelia
32.	Coordonator și responsabil activitate în cadrul Proiectului Educațional Regional „Educație pentru sănătate – Mens sana in corpore sano!” , ed. a V-a, având tema „Concepție și contracepție” , desfășurat la Liceul Tehnologic Băile Govora în data de 8 noiembrie 2021, conform raportului de implementare nr. 1726 / 8. 11. 2021	Gheorghe-Pavelescu Camelia, Mecu Maria, Ganea Alexandru
33.	Coordonator și responsabil activitate în cadrul Proiectului Educațional Regional „Educație pentru sănătate – Mens sana in corpore sano!” , ed. a V-a, având tema „Tutunul –factor nociv asupra stării de sănătate a organismului” , desfășurat la Liceul Tehnologic Băile Govora în data de 17 noiembrie 2021, conform raportului de implementare nr. 1772 / 17. 11. 2021	Gheorghe-Pavelescu Camelia, Andrei Ecaterina, Mecu Maria
34.	Coordonator și responsabil activitate în cadrul Proiectului Educațional Regional „Educație pentru sănătate – Mens sana in corpore sano!” , ed. a V-a, având tema „Sindromul imunodeficienței umane dobândite și bolile cu transmitere sexuală” , desfășurat la Liceul Tehnologic Băile Govora în data de 13 decembrie 2020, conform raportului de implementare nr. 1917 / 13. 12. 2020	Gheorghe-Pavelescu Camelia, Mecu Maria, Ganea Alexandru
35.	Coordonator și responsabil activitate în cadrul Proiectului Educațional Regional „Educație pentru sănătate – Mens sana in corpore sano!” , ed. a V-a, având tema „Dantura sănătoasă pentru un corp sănătos” , desfășurat la Liceul Tehnologic Băile Govora în data de 17.02. 2021, conform rap. de implementare nr. 363/17. 02. 2021	Gheorghe-Pavelescu Camelia, Ungureanu Cristina, Andrei Ecaterina

PLANUL DE ACȚIUNE AL ȘCOLII - LICEUL TEHNOLOGIC, ORAȘ BĂILE GOVORA

36.	Coordonator și responsabil activitate în cadrul Proiectului Educațional Regional „Educație pentru sănătate – Mens sana in corpore sano!” , ed. a V-a, având tema „ Vaccinarea – Prevenire. Protecție. imunizare ”, desfășurat la Liceul Tehnologic Băile Govora în data de 12 aprilie 2021, conform raportului de implementare nr. 640 / 12. 04. 2021	Gheorghe-Pavelescu Camelia, Mecu Maria
37.	- Prezentarea activității didactice din cadrul unității școlare în emisiunile televiziunilor locale, 2020, 2021	Ungureanu Cristina Mihaela

C. Participare la cursuri de formare, simpozioane

Nr. crt.	Activitate	Profesor
1.	A participat cu lucrare la Simpozionul Internațional ”Sănătatea mediului, sănătatea noastră” de la GPP Traian, Rm. Vâlcea, ed.a IV-a, 30 martie 2019 A participat cu lucrare la Simpozionul Interjudețean ” Salvați planeta albastră” de la GPP Traian, Rm. Vâlcea, ed.a X-a, iunie 2019 A participat cu lucrare la Simpozionul Județean ” Pe ulițele satului – tradiții și obiceiuri de iarnă” de la GPP Nord 2 , Rm. Vâlcea, 12 ianuarie 2019	Ed. Chipurici Mihaela
2.	a) Lucrări la următoarele simpozioane: - ”Dinamica familială și importanța ei în comunicare” – Simpozionul Național „Se plimbă toamna prin grădini”, ediția a XI-a, 19 nov. 2020, Băile Govora - ”Creativitate și inovație în proiectarea didactică” - Simpozionul Național ”Vis de Copil”, ed. a XIII-a, Băile Govora, 10 iunie 2020 - ” Metode alternative de predare-învățare a chimiei la nivel liceal” – Simpozionul județean ” Abordări multidimensionale în educația contemporană” ediția I, Băbeni, 16 Martie, 2020 b) Cursuri de formare: - ”Curriculum la decizia școlii” , 24 ore, 24 februarie - 02 martie 2021 - ”Mentoratul, premisă a performanței didactice” , 24 ore, 08-12 iunie 2021	Prof. Mecu Maria
4.	a) Lucrări la următoarele simpozioane: - Simpozionul Internațional „Pledoarie pentru tehnică” , cu tema „Importanța competențelor dobândite în școală în contextul globalizării” , ed. a IX-a, 27 mai 2019, organizat de Colegiul Tehnic „Mircea cel Bătrân”, București	Prof. Gheorghe-Pavelescu Camelia

PLANUL DE ACȚIUNE AL ȘCOLII - LICEUL TEHNOLOGIC, ORAȘ BĂILE GOVORA

- **Simpozionul Național „ Se plimbă toamna prin gradini”**, ed. a XI-a cu lucrarea „ **Ipostaze ale naturii în pasteurile lui Alecsandri**”
- **Simpozionul interjudețean istorico-geografic Posada 1330**, ed. a V-a, Perișani cu lucrarea „ **Potențialul turistic al orașului Băile Govora și a zonelor limitrofe – obiective și atracții**”, 12 noiembrie 2020
- Simpozionul regional „ Sus române, ridică-ți fruntea, căci azi ești liber în țara ta!”**, Târgoviște cu lucrarea „**Satul românesc între tradiție și modernitate** ”, 29 noiembrie 2020
- **Simpozionul Național „ Gramatica - știința vorbirii”**, nr. 6 cu lucrarea „**Stiluri de comunicare**”, Rm. Vâlcea, 2020
- **Simpozionul Național „ Gramatica - știința vorbirii”**, nr. 6 cu lucrarea „**Noile norme lingvistice (ortografice, ortoepice și morfologice) conform DOOM2**”, Rm. Vâlcea, 2020
- **Simpozionul Național „Vis de copil”**, cu lucrarea „**Dreptul copilului la educație și responsabilitățile profesorului**”, 10 iunie 2020
- Participare cu lucrare proprie la **Simpozionul Internațional „Sănătatea mediului, sănătatea noastră”**, 30 martie 2019
- Participare la **Simpozionul Național „Cultură și educație financiară, o perspectivă europeană”**, 27 mai 2020
- Participare la **Simpozionul Internațional „Contribuția școlii și implicarea dascălilor în cultivarea valorilor tradiționale”** din cadrul proiectului „**Copilăria – un poem**” , cu lucrarea „Comunicare, joc si culoare” – prezentare programa opțional cls. a VI-a
- Participare cu lucrare stiințifică la **Simpozionul Internațional „Sănătatea mediului, sănătatea noastră”**, 30 martie 2020

- b) Cursuri de formare:
- Absolvire program de formare continuă „Managementul Implementării Eficiente A Curriculumului Național. Manager-CRED. Formare nivel 2”, 50 ore (15 credite profesionale transferabile), formator Șandru Valeria, mai- iulie 2022
- Adeverința nr. 243/02.06.2022, CCD Vâlcea – „Optimizarea procesului de scriere a proiectelor europene”, 24 ore, formatori Toma Mihaela și Ioniță Isabella
- Adeverința nr. 1269/19.04.2022 absolvire Programul de formare pentru constituirea Corpului de Profesori Evaluatori pentru Examenele și Concursurile Naționale CPEECN, 60 ore în perioada ianuarie-februarie 2022 (15 credite profesionale transferabile)
- Adeverința nr. 75/22.03.2022 – absolvire curs CCD Vâlcea - „Leadership și comunicare

PLANUL DE ACȚIUNE AL ȘCOLII - LICEUL TEHNOLOGIC, ORAȘ BĂILE GOVORA

	<p>managerială”, 24 ore</p> <ul style="list-style-type: none"> -Adeverinta nr. 111 / 01.09.2020 – participare la cursul Dezvoltarea abilitatilor functionale de baza necesare pentru utilizarea dispozitivelor digitale si a aplicatiilor online, 8 ore -Adeverinta nr. 464/ 22.09.2020 - Utilizarea platformelor educationale online în activitatea didactică, 24 ore , formatori Ionescu Madalina si Diaconescu Aurelia -Adeverinta nr. 84/ 16.07.2020 - participare curs Principii de lucru in comunicarea cu elevii ai caror parinti sunt plecati in strainatate, 8 ore -Workshop-ul Impactul programelor de formare continua si perfectionare in invatamantul preuniversitar -Adeverința nr. 5741/11/CRED/OT/17.07.2020 – absolvire program de formare continuă „CRED – curriculum relevant, educație deschisă pentru toți. Formare nivel II – învățământ gimnazial”, 120 ore (30 credite profesionale transferabile), formator Bălăceanu Gabriela <p>c) Cărți:</p> <ul style="list-style-type: none"> - Terminologia tradițiilor legate de nunta la români în zona centrală a județului Vâlcea, 2021 - Acordul subiectului cu predicatul în limba română și engleză, 2021 - Modalități de predare a textului epic începând cu primele trepte de școlaritate, 2021 - Ilustrarea miturilor în creațiile istorice sadoveniene, 2021 	
5.	<p>a) Lucrări la următoarele simpozioane:</p> <ul style="list-style-type: none"> - Simpozionul Național „Se plimbă toamna prin grădini”, ediția a XI-a, 19 nov. 2019, Băile Govora - Simpozionul Național ”Vis de Copil”, ed. a XIII-a, Băile Govora, 10 iunie 2020 <p>b) Cursuri de formare:</p> <ul style="list-style-type: none"> - ”Leadership și management în educație” 22 credite, 2017 	Prof.Oprescu Daniel
6.	<p>a) Lucrări la următoarele simpozioane:</p> <ul style="list-style-type: none"> - Simpozionul Național „Se plimbă toamna prin grădini”, ediția a XI-a, 19 nov. 2019, Băile Govora - Simpozionul Național ”Vis de Copil”, ed. a XIII-a, Băile Govora, 10 iunie 2020 - Simpozion Regional ” Trepte în matematică și fizică”, 28 ianuarie 2019, Șc. Gim. Ș.V. Cantacuzino Călimănești - Simpozion Regional ”PROex”, 11 martie 2018, Șc. Gim. Nr. 4 Rm. Vâlcea - Simpozion Județean ”Din tainele științelor naturii”, martie 2018, Șc. Gim. Nr. 5 Rm. Vâlcea 	Înv.Petrescu-Eriță Elena

PLANUL DE ACȚIUNE AL ȘCOLII - LICEUL TEHNOLOGIC, ORAȘ BĂILE GOVORA

	<p>- Simpozion Județean "Obiceiuri și tradiții străbune", 7 aprilie 2019, Șc. Gim. Pietrari</p> <p>b) Cursuri de formare:</p> <ul style="list-style-type: none"> - "Dezvoltarea personală-îmbunătățirea abilităților de viață", CCD Vâlcea, februarie 2017, 24 ore - "Educația multilaterală în școală", CCD Vâlcea, aprilie 2017, 24 ore - "Abilități de prevenire a absenteismului și creștere a participării școlare", CCD Vâlcea 2017, 24 ore 	
7.	<p>a) Lucrări la următoarele simpozioane:</p> <ul style="list-style-type: none"> - Simpozionul Național de Educație Fizică și Sport - "Importanța educației fizice", din Râmnicu Vâlcea - Simpozionul Național de Educație Fizică și Sport-"Igiena educației fizice și sportului", din Oradea - Simpozionu Internațional de Educație Fizică și Sport –"Sportul ajută Sănătății", din Craiova. - Publicații în revista locală a comunei Pietrari. Articolele publicate privesc activitatea didactică, activități extrașcolare și concursuri sportive școlare <p>b) Cursuri de formare:</p> <ul style="list-style-type: none"> - Cursul de implementare a jocului de badminton în școală-Șuttle Time din București, Federația Româna de Badminton. - Cursul și concursul de profesor metodist al I.S.J Vâlcea - Cursul de instructor Rugby-tag. - Participare la concursul de „experți in educație din cadrul Ministerul Educației Naționale prin I.S.J Vâlcea. 	Prof. Lakotoș Ilie-Ionuț
8.	<p>Cărți publicate:</p> <ul style="list-style-type: none"> - "BARZA NEAGRĂ"- proză scurtă, poezie, fabulă, ed. Antim Ivireanu, 2016 - "A DOUA RĂSTINGNIRE"-poezie, ed. Antim Ivireanu, 2016 - "CER ORB"- poezie, ed. Tipo Moldova, 2017 -"ULTIMA VÂNĂTOARE", 33 proze scurte, ed. Neuma,2018 - publicații în toate numerile revistelor "Destine Literare"- Canada, "Rotonda Valahă" SB-VL, "Apollon"- Urziceni. 	Prof. Drăghici Ion

**D. CALENDARUL ACTIVITĂȚILOR EDUCATIVE
AN ȘCOLAR 2022 - 2023**

Nr. crt.	Denumirea activității	Termen	Loc de desfășurare	Responsabili	Mențiuni
1.	Bine ați re/venit la școală !	05sept. 2022	Curtea școlii Săli de clasă	Director și toate cadrele didactice	Deschidere in cadrul unui careu oficial
2.	Proiect educațional Verde de Govora -Hub de permacultura	23 sept. 2022	Laboratorul de Geografie	Cons. ed. Chiriță Costache Ramona -Victoria, impreuna cu cadrele didactice Mecu Maria Pavel Rodica Ioana Stanusescu	Prezentare final proiect Asociația Cataleya Yris Primaria Baile Govora Targul Verde de Govora Produse souvenir, dulceturi, sapunuri , crème Verde de Govora
3.	Ziua Internațională a Educației “Împreună pentru o educație mai bună!”	05 oct. 2022	Săli de clasă	Cons. ed. . Chiriță Costache Ramona -Victoria Diriginți, Învățători	Dezbateri, eseuri, concursuri, minirecitaluri, întreceri sportive, expoziție cu desene - “Putem să schimbăm lumea împreună?”, discuții libere : “Imaginea profesorului în literatura română”, ”Școala românească în Europa”
4.	“18 octombrie – Ziua Europeană Împotriva Traficului de Persoane”	18 – 22 oct. 2022	Săli de clasă	Cons. ed. . Chiriță Costache Ramona -Victoria	Clasele V- XII/Laboratorul de lb

PLANUL DE ACȚIUNE AL ȘCOLII - LICEUL TEHNOLOGIC, ORAȘ BĂILE GOVORA

				Director, Diriginți	romana Reprezentanti DGASPC Valcea, vizionare film video /tematic
5.	Ziua Mondială de prevenire a abuzului asupra copiilor-19 noiembrie Ziua drepturilor copilului-20 noiembrie	19 nov. 2022	Săli de clasă	Cons. ed. . Chiriță Costache Ramona -Victoria Dirigintii	Prezentări Power Point Referate Dezbateri, sesiune de referate, mine seuri, expoziție cu desene pe teme propuse
6.	Simpozionul national “Se plimba toamna prin gradini”	20 nov. 2022	Săli de clasă	Director, Gheorghe Pavelescu Camelia Cons. ed. Chiriță Costache Ramona -Victoria Echipa de proiect	Diverse activități
7.	Ziua universală a drepturilor copilului „Tu îți cunoști drepturile?”	22 nov. 2022	Săli de clasă	Cons. ed. Chiriță Costache Ramona -Victoria Diriginți	Prezentări Power Point Dezbateri Panouri tematice
8.	1 Decembrie -Ziua Națională	1 dec. 2022	Monumentul Eroilor Baile Govora Excursie tematica la Sighisoara	Prof. Ungureanu Cristina Mihaela Cons.ed. Chirita Costache Ramona Diriginții, Primaria Baile Govora	Colaborare cu Primaria din Baile Govora

PLANUL DE ACȚIUNE AL ȘCOLII - LICEUL TEHNOLOGIC, ORAȘ BĂILE GOVORA

9.	“Spune NU drogurilor”	15 dec. 2022	Săli de clasă	Cons. ed. Chirita Costache Ramona Diriginți	Diverse activități Colaborare cu politia din Baile Govora
10.	“Decembrie în Sărbătoare” Târgul de Govora	20 – 22 dec. 2022	Săli de clasă Sala de sport	Consilier educativ, prof. de religie, diriginți, învățători, educatoare	O altfel de serbare/ Spectacol festiv Manifestări prilejuite Sărbătorile de iarnă – vizite la diferite instituții, susținerea unor concerte corale,donații.
11.	“Eminescu nemuritor”	15 ian. 2023	Săli de clasă	Cons. ed. Chirita Costache Ramona Profesorii de Limba si Literatura Romana Profesorii de Limbi straine	Recital de poezie și cântece pe versuri eminesciene
12.	Unirea Principatelor Române „Hai să dăm mână cu mână!”	24 ian. 2023	Săli de clasă	Cons. ed. Chirita Costache Ramona Prof.de istorie Stanusescu I.	Prezentări Power Point Recital poezii Referate
13.	Simpozion interjudetean “Sclipiri de argint”	5 febr. 2023	Sala de sport Sali de clasa	Director, Gheorghe Pavelescu Camelia Cons. ed. Chirita Costache Ramona Echipa de proiect	Referate , fișe de lucru, desene, alte sectiuni
14.	”SĂ Fii Lider!”- Educatia Alternativa a tinerilor ca viitori lideri Proiect Educațional	10 februarie 2023	Sali de clasa	Director, Gheorghe Pavelescu Camelia Cons. ed. Chirita Costache Ramona Echipa de proiect	ppt , video maker

PLANUL DE ACȚIUNE AL ȘCOLII - LICEUL TEHNOLOGIC, ORAȘ BĂILE GOVORA

15.	<i>Dragobetele copiilor</i>	24 febr. 2023	Laboratorul tehnologic	Cons. ed. Chirita Costache Ramona Diriginți, învățători, educatoare	Confecționarea unor felicitări pentru a le dăruii celor dragi Atelier de gastronomie
16.	„Mărțișoare originale” Ziua mamei	1 martie -8 martie februarie 2023	Sala de sport a școlii	Cons. ed. Chirita Costache Ramona Diriginți, învățători, educatoare	Realizarea unor buchete florale, pentru a fi dăruite mamelor. Confecționarea unor mărțișoare. Discuții pe tema propusă.
17.	Ziua Internațională a Pământului-22 aprilie,	22 martie 2023	Săli de clasă	Cons. ed. Chirita Costache Ramona	Expoziție , referate, ppt Igienizarea împrejurimilor școlii Plantarea unor puițe. Participarea la manifestări locale.
18.	„Prețuim apa!”- Ziua Apei	22 martie 2023	Săli de clasă	Cons. ed. Chirita Costache Ramona Profesori de Biologie	Activități practice, colaj desene
19.	Cupa Dr Zorileanu	26 martie 2023	Săli de clasă	Cons. ed. Chirita Costache Ramona Profesori de sport Profesori dirigiți	Activitate in parteneriat
20.	Tradiții de Paste	Aprilie 2023	Biserica / Asezământul Maicii Domnului	Prof de religie Oprescu Daniel	Activitate parteneriat Parohia Baile Govora

PLANUL DE ACȚIUNE AL ȘCOLII - LICEUL TEHNOLOGIC, ORAȘ BĂILE GOVORA

21.	Ziua Europei		Săli de clasă	Chirita Ramona Prof istorie Ioana Stanusescu Diriginti	
22.	Simpozionul national “Vis de copil”	4 iunie 2023	Săli de clasă Sala de sport	Director, Gheorghe Pavelescu Camelia Cons. ed. Chirita Costache Ramona Echipa de proiect	Diverse activitati
23.	Festivitatea de încheiere a anului școlar	iunie 2023	Săli de clasă Curtea școlii	Director, diriginți și învățători	Serbarea școlară, Premierea elevilor
24.	Diferite concursuri județene , interjudețene, naționale , internaționale Proiecte educaționale și parteneriate educative	2022 – 2023 Conform planificării Concursuri și proiecte	Diferite școli și instituții ce au ca obiectiv educația elevilor	Profesori Învățători	Participare directă sau prin lucrări trimise spre evaluare
25.	Activități de prevenire și combatere a violenței, a consumului de droguri, a traficului de persoane și de sprijinire a copiilor cu părinți plecați în străinătate	2022– 2023	Săli de clasă	Cons. ed. Chirita Costache Ramona Diriginți , învățători, profesori	Activități conform graficului la dirigentie
26.	Activități de simulare a unor situații de urgență	2022 – 2023	Săli de clasă Curtea școlii	Cons. ed. Chirita Costache Ramona Diriginți , învățători, profesori	Activități conform graficului Parteneriate cu politia din Baile Govora si ISU

Săptămâna “Școala Altfel” – 31 martie - 6 aprilie 2023

„ Saptamana Verde” - 15 – 19 mai 2023

PLANUL DE ACȚIUNE AL ȘCOLII - LICEUL TEHNOLOGIC, ORAȘ BĂILE GOVORA

Calendarul activitatilor educative – BFKT, 2022-2023

Nr. Crt.	Activitate	Profesori participanti	Data
1	Ziua mondiala a educatiei	Membrii comisiei metodice	5.10.2022
2	Cerc pedagogic	Membrii cercului pedagogic, zona Rm Vâlcea, Scoala Postliceală Sanitară Carol Davila	26.11.2022
3	Sănătatea pacientului – dezbateri tematică -online	Membrii comisiei metodice	15.12.2022
4	Sănătate pentru toți – sesiune de comunicari pe teme de specialitate - online	Membrii comisiei metodice	10.02.2023
5	Proiect tematic online Ziua Sănătății – prezentare power point, dezbateri Efectele pandemiei asupra elevului	Membrii comisiei metodice	7.04.2023
6	Analiza activității desfășurate în anul școlar 2021-2022 Analiza SWOT în cadrul comisiei metodice Plan de îmbunătățiri	Membrii comisiei metodice	8.06.2023

1.3.2. Rezultatele obținute de elevi la examenele de absolvire

SITUAȚIA REZULTATELOR LA EXAMENUL DE EVALUARE NAȚIONALĂ

Sesiunile din anul	Total elevi			Medii între						Procent promovabilitate
	Înscriși/ Prezenți	Promovați	Respinși (medii < 5)	5-5.99	6-6.99	7-7.99	8-8.99	9-9.99	10	
2019	14	12	2	2	4	1	4	1	-	86 %
2020	12	9	3	1	1	3	1	2	-	75 %
2021	10	2		2	-	-	-	-		20 %
2022	16	9	7	5	1	-	3	-	-	56 %

Evaluarea Nationala, iunie 2022

Înscriși - 16

Prezenți - 16

Promovați - 9

Absenți - 0

Procent de promovabilitate - 56 %.

Procent de promovabilitate limba română - 81 % (13 note peste 5,00)

Procent de promovabilitate matematică- 56 % (9 note peste 5,00)

SITUAȚIA REZULTATELOR LA EXAMENUL DE BACALAUREAT

Sursa: rezultate oficiale bacalaureat.edu.ro

Promoția curentă, ambele sesiuni de bacalaureat

Sesiunile din anul	Total elevi				Medii între					Procent promovabilitate
	Inscriși	Prezenți	Promovați	Respinși	6-6.99	7-7.99	8-8.99	9-9.99	10	
2019	12	10	5	5	2	2	1	-	-	50 %
2020	-	-	-	-	-	-	-	-	-	-
2021	10	10	2	8	2	-	-	-	-	20 %
2022	8	8	1	7	-	1	-	-	-	13 %.

Examenul de bacalaureat sesiunea iunie-iulie 2022

Înscriși - 8 (7 absolvenți seria curenta si 1 absolvent din seriile anterioare - specializarea Tehnician în turism).

Prezenți -8

Promovați - 1

Absenți - 0

Procent de promovabilitate 12,5 %.

Procent de promovabilitate limba română - 57 % (4 note peste 5,00)

Procent de promovabilitate matematică- 14 % (1 notă peste 5,00)

Procent de promovabilitate geografie- 43 % (3 note peste 5,00)

Examenul de bacalaureat, august - septembrie 2022

PLANUL DE ACȚIUNE AL ȘCOLII - LICEUL TEHNOLOGIC, ORAȘ BĂILE GOVORA

Înscriși - 4 (1 absolvent seria curentă și 3 absolvenți din seriile anterioare - specializarea Tehnician în turism).

Prezenți - 3

Promovați - 1

Absenți - 1

Procent de promovabilitate -33 %.

Procent de promovabilitate ambele sesiuni, 2022 - 18 %.

Rezultate școlare comparative obținute la examenele de certificare a competențelor profesionale

Liceu – filiera tehnologică -specializare -Tehnician în turism, nivel 4

Anul școlar	2019-2020	2020-2021	2021-2022
Număr elevi înscriși	-	5	11
Număr elevi promovați	-	5	7
Neprezentăți	-	0	4

Examele de certificare a competențelor profesionale pe nivel 4, mai 2022

Înscriși - 11

Prezenți -7

Absenți - 4

Procent de promovabilitate 100 %

Școala profesională – filiera tehnologică -specializare -lucrător hotelier, nivel 3

Anul școlar	2019-2020	2020-2021	2021-2022
Număr elevi înscriși	-	-	6
Număr elevi promovați	-	-	5
Neprezentăți	-	-	1

Examele de certificare a competențelor profesionale pe nivel 3, iulie 2022

Înscriși - 6

Prezenți -5

Absenți -1

Procent de promovabilitate 100 %

Scoala Postliceala Sanitara - specializarea -asistent medical balneofiziokinetoterapie și recuperare

Anul școlar	2019-2020	2020-2021	2021-2022
Număr elevi înscriși	16	19	27
Număr elevi promovați	16	19	27
Neprezentăți	-	-	-

Examenul de certificare a calificării profesionale Asistent medical – Balneofiziokinetoterapie și recuperare, nivel 5 avansat, sesiunea iunie-iulie 2021, a fost susținut de un număr de 27 cursanți, procentul de promovabilitate fiind de 100 %

Înscriși - 27

Prezenți - 27

Promovați - 27

Absenți - 0

Procent de promovabilitate 100 %

1.4. CONTEXTUL NAȚIONAL

Contextul național este definit de o serie de strategii, între care, de o relevanță deosebită pentru educația și formarea profesională, se numără:

Strategia educației și formării profesionale din România pentru perioada 2014-2020;

Strategia națională de învățare pe tot parcursul vieții 2015 -2020;

Strategia pentru Reducerea Părăsirii Timpurii a Școlii în România;

Strategia națională pentru învățământ terțiar 2015-2020;

Strategia Națională pentru Ocuparea Forței de Muncă 2014-2020;

Strategia națională de cercetare, dezvoltare și inovare 2014-2020;

Strategia Națională pentru Dezvoltare Durabilă a României Orizonturi 2013-2020-2030;

Strategia națională privind incluziunea socială și reducerea sărăciei 2015-2020;

Strategia de dezvoltare teritorială a României - România policentrică 2035, Coeziune și competitivitate teritorială, dezvoltare și șanse egale pentru oameni;

Strategia națională pentru competitivitate 2014-2020;

Strategia guvernului României de incluziune a cetățenilor români aparținând minorității române pentru perioada 2014-2020;

Strategia Națională privind Agenda Digitală pentru România 2020;

Strategia Națională a României privind Schimbările Climatice 2013-2020;

Strategia națională de gestionare a deșeurilor 2014-2020;

Strategia pentru dezvoltarea sectorului agroalimentar pe termen mediu și lung orizont 2020-2030;

Planul strategic național multianual privind acvacultura 2014-2020;

Strategia energetică a României pentru perioada 2007-2020 actualizată pentru perioada 2011-2020;

Strategia Națională de Sănătate 2014-2020.

Strategia educației și formării profesionale din România pentru perioada 2014-2020 are următoarele obiectivele strategice și direcțiile de acțiune:

Obiectivul strategic 1: Îmbunătățirea relevanței sistemelor de formare profesională pentru piața muncii, având ca țintă strategică creșterea ratei de ocupare a tinerilor din grupa de vârstă 20-34 ani, necuprinși în educație și formare, cu nivel de educație ISCED 3 și 4 la 63% până în 2020, față de 57,2% în 2014.

Pentru îndeplinirea acestui obiectiv strategic, sunt prevăzute următoarele direcții de acțiune:

1. Actualizarea instrumentelor de descriere a ocupațiilor și calificărilor, a curriculumului și a auxiliarelor curriculare, pe nivelurile de calificare stabilite prin Cadrul național al calificărilor, pentru o mai bună articulare între subsisteme, pentru facilitarea mobilității în educație și formare profesională și pentru creșterea relevanței pentru piața muncii;

2. Dezvoltarea mecanismelor pentru anticiparea competențelor solicitate pe piața muncii, definirea profilurilor profesionale, în scopul dezvoltării/revizuirii calificărilor în concordanță cu abilitățile și cunoștințele relevante pentru nevoile pieței forței de muncă și adaptarea programelor de învățământ la nevoile și tendințele pieței muncii;
3. Monitorizarea inserției profesionale a absolvenților programelor de formare;
4. Îmbunătățirea învățării la locul de muncă în formarea profesională;
5. Îmbunătățirea mecanismelor de finanțare publică și privată a formării profesionale;
6. Creșterea implicării partenerilor sociali în dezvoltarea sistemului de formare profesională.

Obiectivul strategic 2: Creșterea participării și facilitarea accesului la programele de formare profesională, având ca ținte strategice:

1. Creșterea ponderii elevilor cuprinși în învățământul liceal tehnologic și în învățământul profesional la 60% în 2020, față de 49,8% în 2014;
2. Creșterea ratei de participare a adulților la programe de învățare pe tot parcursul vieții la 10% în 2020, de la 1,5% în 2014.

Pentru îndeplinirea acestui obiectiv strategic, sunt prevăzute următoarele direcții de acțiune:

1. Dezvoltarea marketingului programelor de formare profesională și al rezultatelor învățării dobândite în context nonformal și informal;
2. Îmbunătățirea orientării profesionale și a consilierii în carieră;
3. Consolidarea și flexibilizarea mecanismelor de recunoaștere și validare a rezultatelor învățării dobândite în context nonformal și informal;
4. Facilitarea accesului la programele de formare profesională din sistemul de învățământ pentru tineri, cu accent pe cei din grupuri vulnerabile;

Obiectivul strategic 3: Îmbunătățirea calității formării profesionale, având ca ținte strategice:

1. Reducerea ratei abandonului școlar la învățământul liceal tehnologic și la învățământul profesional la 2% în 2020, de la 4,2% în 2014 ;
2. Creșterea ponderii absolvenților învățământului liceal tehnologic declarați reușiți la examenul de bacalaureat la 60% în 2020, de la 45 % în 2014;
3. Creșterea ratei de participare a adulților la programe de învățare pe tot parcursul vieții la 10% în 2020, de la 1,5% în 2014.

Pentru îndeplinirea acestui obiectiv strategic, sunt prevăzute următoarele direcții de acțiune:

1. Dezvoltarea unui cadru național de asigurare a calității educației și formării profesionale la nivel de sistem;
2. Asigurarea calității certificării rezultatelor învățării;
3. Îmbunătățirea competențelor persoanelor cu atribuții în furnizarea programelor de formare profesională din formarea profesională inițială și formarea profesională continuă și în evaluarea rezultatelor învățării dobândite în context formal, nonformal și informal;
4. Îmbunătățirea infrastructurii formării profesionale inițiale și continue;
5. Promovarea excelenței în educație și formare profesională.

Obiectivul strategic 4: Dezvoltarea inovării și cooperării naționale și internaționale în domeniul formării profesionale, având ca ținte strategice:

1. Creșterea numărului total de elevi implicați în programe de inovare și dezvoltarea spiritului antreprenorial la 50.000 în 2020, de la 40.000 în 2014;
2. Creșterea numărului total de elevi implicați în programe de mobilitate internațională la 4.600 în 2020, de la 2.800 în 2014.

PLANUL DE ACȚIUNE AL ȘCOLII - LICEUL TEHNOLOGIC, ORAȘ BĂILE GOVORA

Pentru îndeplinirea acestui obiectiv strategic, sunt prevăzute următoarele direcții de acțiune:

1. Dezvoltarea componentelor privind inovarea, creativitatea și spiritul antreprenorial din cadrul programelor de formare profesională;
2. Dezvoltarea mobilității internaționale în formarea profesională;
3. Extinderea învățării mutuale și a schimbului de bune practici, în vederea asigurării premiselor pentru participarea la o piață a muncii europene incluzive.

Contextul în care se urmărește dezvoltarea învățământului profesional și tehnic prin strategiile menționate mai sus este definit prin Legea Educației Naționale, nr. 1 din 2011, cu modificările și completările ulterioare. Structura învățământului profesional și tehnic este ilustrată în figura de mai jos.

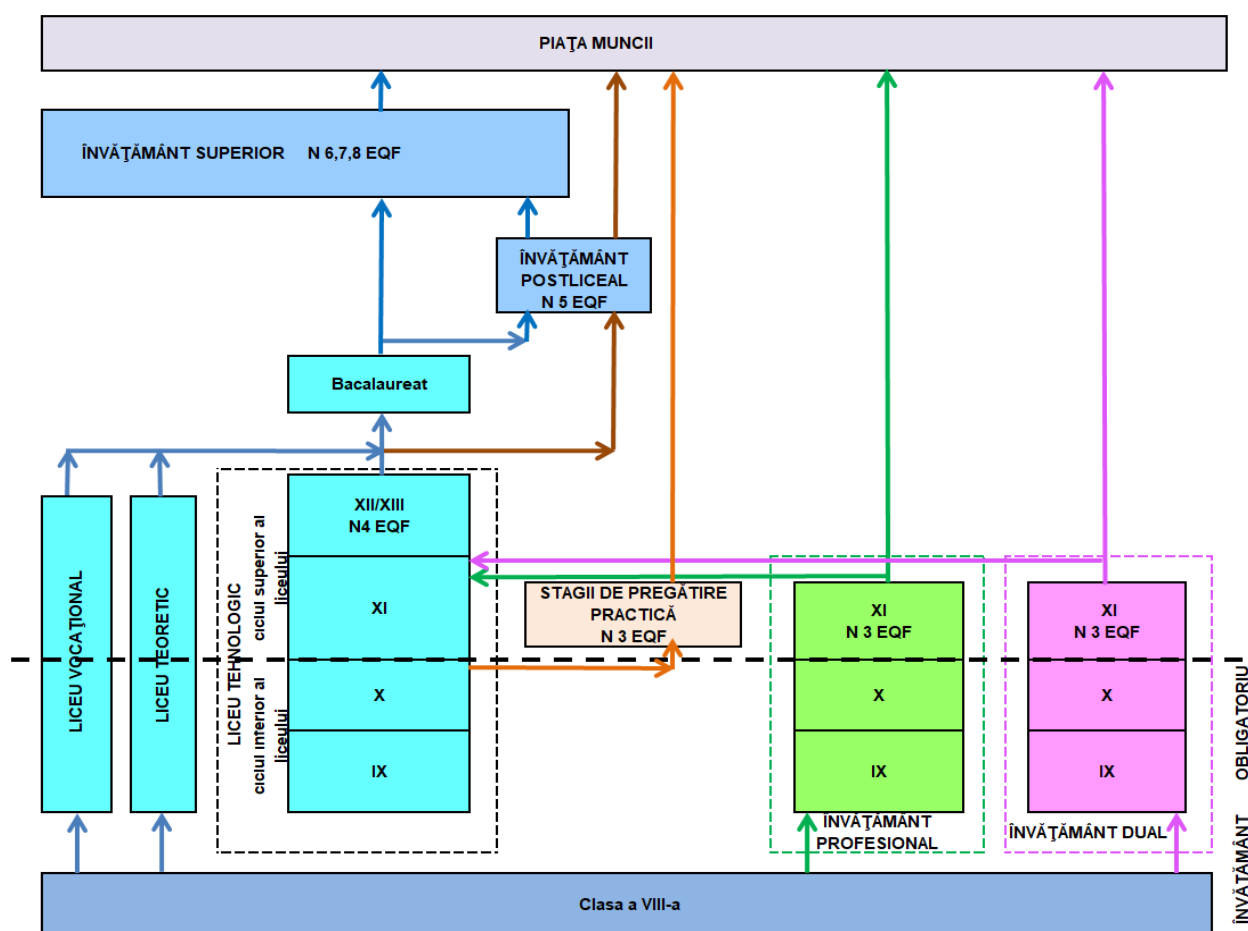

Învățământul liceal asigură continuarea studiilor în învățământul obligatoriu (clasele a IX-a și a X-a) și în ciclul superior (clasele a XI-a și a XII-a), dezvoltând, aprofundând și particularizând competențe (cunoștințe, abilități și atitudini) formate în ciclurile anterioare ale învățării.

Învățământul liceal cuprinde următoarele filiere și profiluri:

- a) filiera teoretică, cu profilurile umanist și real;
- b) filiera tehnologică, cu profilurile tehnic, servicii, resurse naturale și protecția mediului;
- c) filiera vocațională, cu profilurile militar, teologic, sportiv, artistic și pedagogic.

Durata studiilor în învățământul liceal, forma de învățământ cu frecvență, este de 4 ani, în conformitate cu planurile-cadru aprobate de Ministerul Educației. Pentru unele forme de învățământ cu frecvență și cu frecvență redusă, durata studiilor se prelungește cu un an.

Studiile învățământului liceal se finalizează cu examenul național de bacalaureat și cu examen de certificare, pentru absolvenții filierelor tehnologică și vocațională.

Absolvenții de liceu fără diplomă de bacalaureat pot continua studiile în învățământul postliceal și pot obține, ulterior, nivelul 5 de calificare. Absolvenții cu diplomă de bacalaureat pot continua studiile în învățământul postliceal pentru obținerea nivelului 5 sau în învățământul superior, în orice program de studii și pot obține nivelurile de calificare 6, 7 și 8.

Absolvenții învățământului liceal, filierele tehnologică și vocațională, care promovează examenul de certificare, dobândesc certificat de calificare de nivel 4 al Cadrului național al calificărilor (tehnician) și suplimentul descriptiv al certificatului, conform Europass.

Învățământul postliceal se organizează pentru calificări stabilite în funcție de nevoile pieței muncii, identificate prin documente strategice de planificare a ofertei de formare regionale, județene și locale, pe baza unui contract și a unei convenții de pregătire practică încheiat între unitatea de învățământ, operatorul economic și elev.

Învățământul postliceal din cadrul liceului are următoarea formă de organizare:

1. învățământ postliceal, domeniul Sănătate și asistență pedagogică, calificarea asistent medical balneofiziokinetoterapie și recuperare, nivel 5, cu durata de 3 ani, organizat după finalizarea clasei a XII-a, ca parte a învățământului secundar superior
2. stagii de pregătire practică cu durata de 1416 de ore, (anii I, II, III – 2 zile/saptX 36 sapt.)

În învățământul postliceal se parcurg modulele de pregătire de specialitate pentru obținerea calificării profesionale.

Studiile se finalizează cu examen de certificare. Absolvenții care promovează examenul de certificare a calificării profesionale dobândesc certificat de calificare de nivel 5 al Cadrului național al calificărilor (muncitor calificat) și suplimentul descriptiv al certificatului, conform Europass.

1.5. CONTEXTUL REGIONAL ȘI LOCAL

În regiunea Sud Vest Oltenia, educația și formarea profesională se dezvoltă în contextul larg al dezvoltării regionale și locale, ale căror direcții sunt date de documentele strategice pentru perioada actuală de programare.

Planul de dezvoltare regională Sud-Vest Oltenia 2014-2020 este un instrument care susține includerea în strategiile naționale a obiectivelor de investiții ce vor contribui la dezvoltarea socio-economică a regiunii, fundamentează domeniile de intervenție și necesarul de finanțare din fonduri europene în perioada de programare 2014-2020 și cuprinde un portofoliu de proiecte strategice cu impact regional și local. PDR reprezintă instrumentul prin care regiunea, plecând de la analiza socio-economică regională și având drept cadru obiectivele tematice, prioritățile de investiții și acțiunile cheie prevăzute de proiectele de regulamente privind fondurile europene, își promovează prioritățile și interesele în domeniul economic, social etc., reprezentând în același timp contribuția regiunii la elaborarea Strategiei Naționale de Dezvoltare 2014-2020.

Aspectele cele mai importante privind educația și formarea profesională, sunt abordate din punctul de vedere al resurselor umane implicate în proces și din punctul de vedere al infrastructurii de învățământ și de cercetare-dezvoltare.

Prioritățile 2014-2020 ale regiunii sunt stabilite astfel încât să se asigure dezvoltarea durabilă și echilibrată a regiunii, punând accent pe avantajele competitive, în centru aflându-se resursa umană. Pornind de la orientarea primordială trasată de UE pentru perioada 2014-2020, aceea că societatea spre care ne îndreptăm este definită ca societate inteligentă, bazată pe cunoaștere, sunt stabilite domeniile de intervenție și operațiunile/activitățile indicative.

Strategia integrată de dezvoltare durabilă a județului Vâlcea pentru perioada 2015-2022

Strategia Integrată de Dezvoltare Durabilă a Județului Vâlcea reprezintă exercițiul de planificare a dezvoltării teritoriului pentru orizontul de timp 2022 și furnizează:

- măsuri și proiecte care să contribuie la creșterea capacității teritoriului de a genera o dezvoltare economică durabilă și implicit de a menține și atrage forță de muncă inovativă;
- modalități de identificare a zonelor ce necesită intervenții specifice pentru valorificarea sau protecția capitalului natural și construit;
- căi de asigurare a echilibrului între politicile economice, de mediu și culturale în vederea planificării coerente a procesului de dezvoltare, precum și de a conserva identitatea teritoriului;

Pentru a răspunde la aceste probleme, strategia structurează planificarea din perspectivă investițională. Aceasta are în vedere un ansamblu de măsuri și acțiuni care operează asupra teritoriului în raport cu traiectoria economică și demografică și are drept scop creșterea capacității zonelor de a genera performanță economică și evoluție demografică pozitivă în condițiile de protecție a spațiului natural și construit.

Consolidarea învățământului profesional și tehnic, prin introducerea, începând cu anul școlar 2014/2015, a învățământului profesional cu durata de 3 ani, cu o componentă importantă de pregătire practică la locul de muncă, constituie un punct esențial pentru respectarea angajamentului de **continuare a reformelor în domeniul educației și formării profesionale pentru asigurarea unui învățământ adaptat cerințelor pieței muncii și centrat pe dezvoltare personală și socială.**

PARTEA A 2-A - ANALIZA NEVOILOR

2.1. ANALIZA NEVOILOR - MEDIUL EXTERN

2.1.1. Populația totală. Dinamica generală

Județul Vâlcea este unul dintre cele 42 de județe ale României. Reședința lui este municipiul Râmnicu Vâlcea. Județul are o populație de 406.314 persoane, o suprafață de 5.764,77 km², reprezentând 2,4 % din suprafața țării și 19,73% din Regiunea Sud-Vest Oltenia și se învecinează cu județele Alba și Sibiu la nord, județul Argeș la est, județul Olt la sud și sud-est, județul Dolj la sud-vest, județul Gorj la vest și județul Hunedoara la nord-vest.



Localizarea județului Vâlcea pe harta României și pe cea a Regiunii de dezvoltare S-V OLTENIA
Sursa: www.cjdoj.ro

Conform datelor furnizate de Institutul Național de Statistică, la 1 iulie 2009 populația județului Vâlcea era de 407.764 locuitori, reprezentând 18,11% din populația regiunii Sud Vest Oltenia, la 1 iulie 2010 populația județului Vâlcea este de 406.555 locuitori (18,16% din populația regiunii), iar la 1 ianuarie 2011 populația Județului Vâlcea este de 405.822 (18,17 % din populația regiunii).

La 20 octombrie 2011 populația stabilă a județului Vâlcea era de 371.714 persoane, din care 190.802 femei (51,33%). Față de situația existentă la recensământul anterior, populația stabilă a scăzut cu 41,53 mii persoane (din care, 20,58 mii femei).

*La 1 iulie 2014 populația județului Vâlcea era de 406.314 locuitori, din care 199.211 bărbați și 207.103 femei. Pe medii de rezidență, s-au înregistrat 195.209 locuitori în mediul urban și 211.105 locuitori în mediul rural. Comparativ cu anul 2012, numărul persoanelor din mediul urban este în creștere cu 18,56%, în timp ce în mediul rural se înregistrează o creștere de 1,97%. La 1 iulie 2015, populația județului Vâlcea a scăzut la **403.958 locuitori**, cu 0,58% mai mică ca populația județului de la 1 iulie 2014.*

Densitatea populației județene reprezintă 70,64 loc/km², în scădere față de anul 2011 cu 0,82 loc/km² și în inferioritate față de valoarea densității la nivel de țară – 83,64 loc/km².

Deși scăderea populației din mediul rural a fost mai accentuată (1,47%) decât în mediul urban (0,77%), *populația stabilită în mediul rural reprezintă în anul 2014 – 51,99% din populația totală a județului.*

La nivelul județului, evoluția populației totale are diferențe mari față de anul 1992 când populația era de 438.388, o diferență de 24.877 (5,00%) în anul 2007, de 30.624 (6,98%) în anul 2009, 31.833 (7,26%) în anul 2010 și 32.566 (7,42%) la 1 ianuarie 2011.

Conform recensământului realizat în anul 2011, județul Vâlcea se situează pe locul 3 în ceea ce privește numărul de locuitori, în comparație cu celelalte județe ale regiunii Sud-Vest Oltenia.

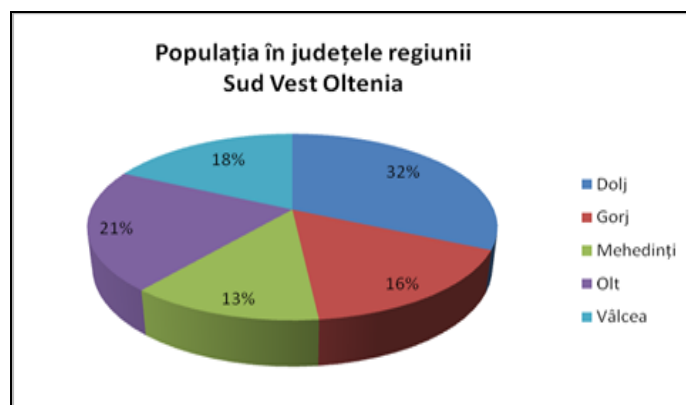

Sursa: INS- Baza de date TEMPO online

Raportat la datele înregistrate la 1 iulie 2014 numărul de locuitori ai județului Vâlcea este în creștere cu cca 9,4% comparativ cu anul 2011, data ultimului recensământ.

Caracteristicile demografice (natalitatea, mortalitatea, migrația, structura populației pe diverse categorii) au un puternic impact social, economic, politic și cultural, constituind o parte esențială în analiza și dezvoltarea politicilor publice.

2.1.2. Distribuția populației pe sexe și grupe de vârstă

Analiza populației stabile pe sexe și grupe de vârstă, la nivelul județului Vâlcea are la bază piramida vârstelor, realizată pentru anii ultimelor trei recensăminte. Au fost utilizate datele furnizate de cel mai recent recensământ al populației și locuințelor pentru anul 2011, iar pentru ceilalți ani au fost utilizate datele statistice înregistrate în baza de date Tempo on-line. Piramidele vârstelor, reprezentate pentru anii 1993, 2002 și 2011, permit observarea principalelor schimbări care au avut loc în structura demografică a populației în ultimele două decenii.

Județul Vâlcea se confruntă cu o diminuare a densității populației, aceasta aflându-se într-o scădere lentă însă constantă în decursul ultimilor 14 ani. Astfel, conform datelor furnizate de recensământul din 2011, populația totală a scăzut cu 25.141 persoane, respectiv 5,73%, raportat la anul 2002, scădere situată peste nivelul național de 4,94%.

Analizând structura pe grupe de vârstă a populației din județul Vâlcea, observăm apariția unui proces constant de îmbătrânire demografică cu implicații negative pentru economie și societate, datorită ratei scăzute a natalității, care contribuie în mod direct la reducerea ponderii populației tinere în totalul populației, comparativ cu populația vârstnică. În conformitate cu definiția OCDE, județul Vâlcea este unul predominant rural, în anul 2014 peste 51% din populație fiind stabilită în mediul rural. În aceste condiții, piramida vârstelor aferentă județului este influențată de populația mai vârstnică din rural, ocupată în diverse ramuri ale agriculturii precum creșterea animalelor, pomicultura, viticultura, etc. Astfel, vârful piramidei este mai lat, iar partea mediană este aplatizată. Populația stabilă pe sexe și grupe de vârste la nivelul județului Vâlcea (2011).

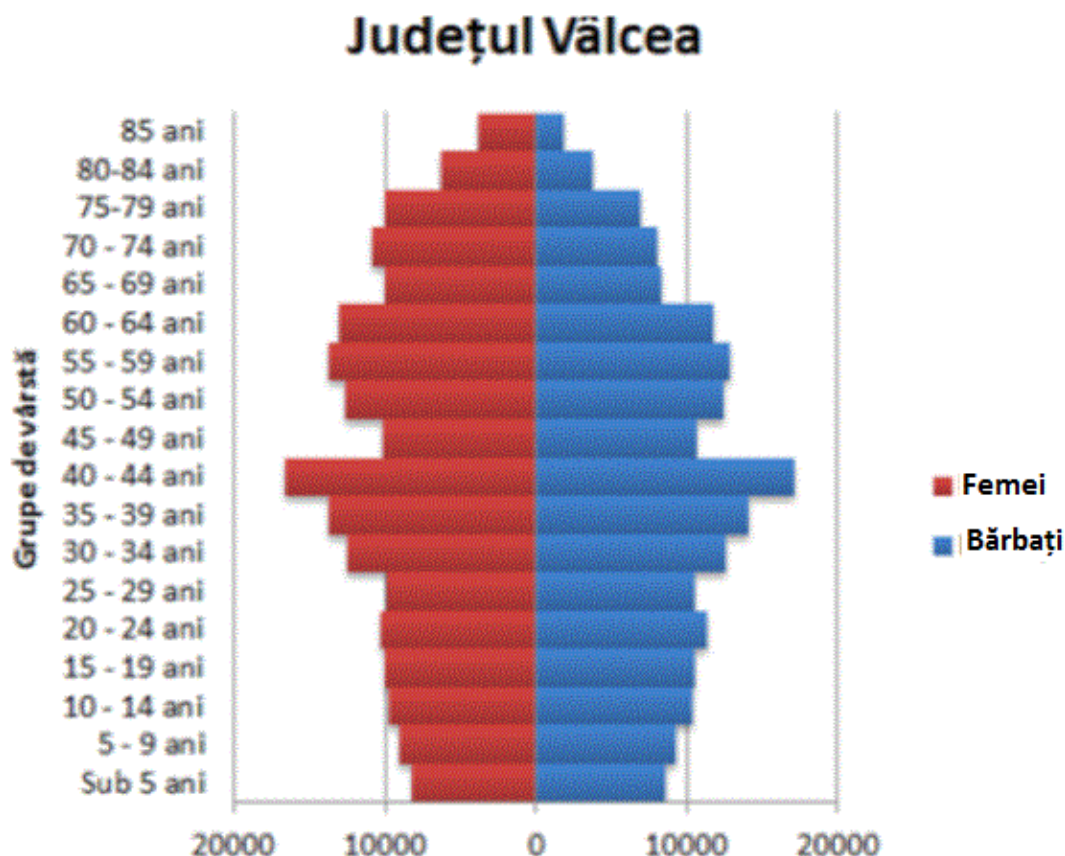

Pentru ÎPT reprezintă interes analiza evoluției grupelor de vârstă corespunzătoare.

Concluzionând, față de anul 1993, populația din județul Vâlcea a scăzut cu 18,12 % în anul 2011. Se observă că numărul persoanelor de sex masculin s-a diminuat mai mult decât al celor de sex feminin.

Județul Vâlcea cunoaște o accentuare a procesului de îmbătrânire a populației, raportul de dependență demografică crescând în anul 2014 la nivelul de 44,43%, creștere determinată totodată de trendul ascendent al duratei medii de viață.

Pentru toate cele 5 județe ale regiunii Sud-Vest Oltenia, nivelul de scădere al populației depășește nivelul național.

2.1.3. Distribuția persoanelor pe medii rezidențiabile (urban/rural)

Mai jos este realizat tabelul despre populația stabilă după domiciliu în mediul urban din județul Vâlcea. Un număr total de persoane, după cum se observă și în tabel, este însumat la 119.348 în municipiul Râmnicu Vâlcea. În Drăgășani se află ponderea cea mai mare a numărului de locuitori față de celelalte orașe, după Râmnicu Vâlcea, cu un număr total de 21.346 de locuitori.

Tab.1

Localitate	Număr persoane
MUNICIPIUL RÂMNICU VÂLCEA	119.348
MUNICIPIUL DRĂGĂȘANI	21.346
ORAȘ BĂBENI	9.378
ORAȘ BĂILE GOVORA	2.912

PLANUL DE ACȚIUNE AL ȘCOLII - LICEUL TEHNOLOGIC, ORAȘ BĂILE GOVORA

ORAȘ BĂILE OLĂNEȘTI	4.620
ORAȘ BĂLCEȘTI	5.302
ORAȘ BERBEȘTI	5.765
ORAȘ BREZOI	7.279
ORAȘ CĂLIMĂNEȘTI	8.971
ORAȘ HOREZU	7.133
ORAȘ OCNELE MARI	3.553

Sursa: Institutul Național de Statistică, Baza de date

Analiza distribuției pe medii a populației pe grupe de vârstă relevante pentru educația și formarea profesională, scoate în evidență o serie de aspecte regionale și județene specifice.

Analiza dinamicii grupei de vârstă 10-14 ani pune în evidență tendința de menținere a unui procent de peste 52% a populației în mediul rural pe întreaga perioadă de analiză 2008-2015, atât la nivel de regiune, cât și în cadrul județelor.

Procentul de populația din grupa de vârstă 15-19 ani a avut în perioada 2008-2015 o creștere continuă în mediul rural și o scădere proporțională în mediul urban, atât la nivel de regiune, cât și în județe. Analiza datelor la nivel național indică aceeași tendință.

Dacă la 1 iulie 2008 ponderea regională a tinerilor în mediul urban era de 50,6%, în iulie 2015 aceasta a scăzut cu 6%, ajungând la 44,6%. Ruralizarea regiunii se manifestă și din acest punct de vedere.

2.1.4. Structura populației stabile pe etnii și religii

Din punct de vedere etnic, populația județeană este omogenă, preponderent românească. La recensământul din 2011, 93,57% din locuitori au fost români, dintre care majoritatea stabiliți în mediul rural – 56,71% față de 43,28% în mediul urban.

Minoritățile naționale reprezintă 6,43%, dintre care populația rromă constituie a doua populație cu pondere semnificativă în județul Vâlcea.

Este de remarcat că cei mai mulți rromi trăiesc în mediul urban – 56,83%, cu predilecție în Municipiul Râmnicu-Vâlcea (32,91%) și Municipiul Drăgășani (26,39%).

Populația stabilă pe etnii la nivelul județului Vâlcea (2011)

Etnie	2011-nr.perosane
Români	347.806
Rromi	6.939
Maghiari	207
Germani	63
Turci	42
Italieni	29
Ucrainieni	13
Ruși/lipoveni	8
Evrei	8
Altă etnie	85
Etnie nedeclarată	16.503

Sursa: Recensământul Populației și Locuințelor, 2011

Populația stabilă pe religii la nivelul județului Vâlcea (2011)

Religie	2011-nr.personae
Ortodoxă	351.851
Adventistă de ziua a Șaptea	8
Romano-catolică	4
Penticostală	8
Baptistă	2
Greco catolică	1
Reformată	6
Creștină după Evangelie	8
Musulmană	1
Evanghelică	1
Evanghelică luterană	7
Unitariană	1
Evanghelică de confesiune augustană	9
Creștină de rit vechi	2
Mozaică	4

Sursa:Recensământul Populației și Locuințelor, 2011

2.1.5. Structura populației stabile pe sexe și nivel de educație

Analiza populației stabile după nivelul de educație, în anul 2011, relevă faptul că în județul Vâlcea cele mai multe persoane au absolvit nivelul secundar de educație, cu o pondere de 66%, urmat de cel primar (15%) și cel superior (12%). Un aspect pozitiv este ponderea scăzută a persoanelor fără școală absolvită, de numai 3%.

Ponderea populației stabile pe nivele de educație în județul Vâlcea (2011)

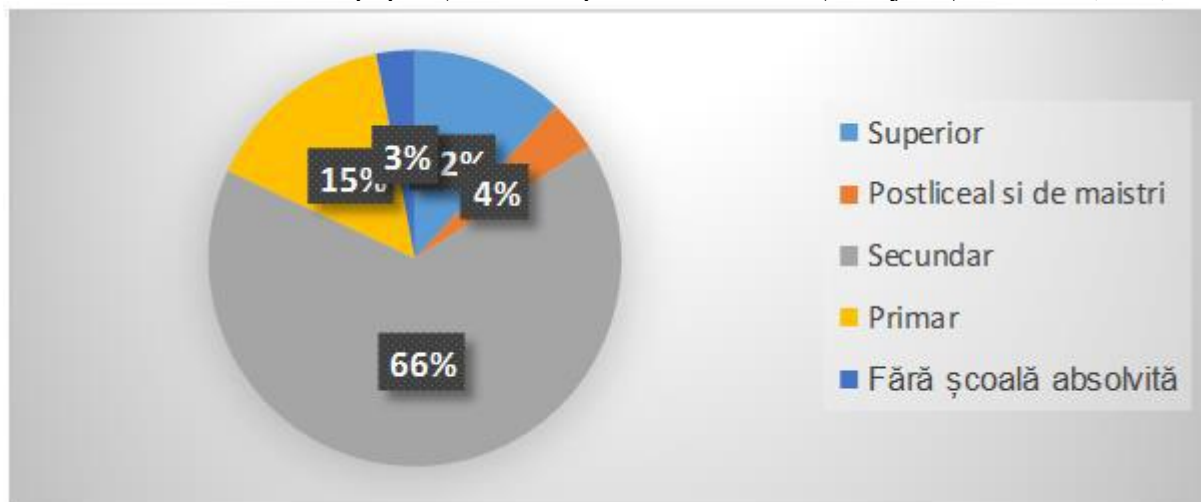

Sursa: Recensământul Populației și Locuințelor, 2002 și 2011

În ceea ce privește structura pe sexe în anul 2011, la nivel județean diferențele nu au fost majore.

În cadrul nivelului secundar și celui postliceal, absolvenții masculini au fost mai numeroși, în restul categoriilor de educație fiind mai multe persoane de sex feminin care finalizează studiile.

Datele analizate pentru județul Vâlcea în perioada 2007- 2013, demonstrează un trend descendent pe parcursul întregii perioade studiate, pus pe seama îmbătrânirii accentuate a populației și migrării către oraș a persoanelor tinere.

2.1.6. Durata medie a vieții la nivelul Regiunii Sud-Vest Oltenia

Județul Vâlcea are o durată medie a vieții, la nivelul anului 2013, peste media înregistrată pentru Regiunea Sud-Vest Oltenia (74,92 ani), de 75,1 ani la bărbați și 80,65 ani la femei.

Durata medie a vieții la nivelul județului Vâlcea (2007-2013)

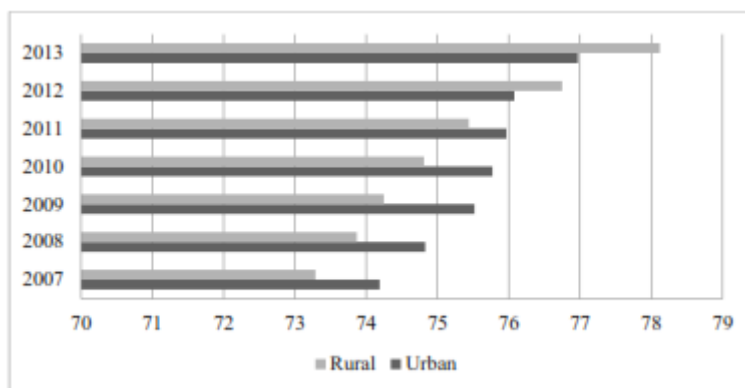

Sursa: INS, Baza de date TEMPO

Dintre cele 5 județe ale Regiunii Sud-Vest Oltenia, județul Vâlcea are cea mai mare durată medie a vieții la nivelul anului 2013, de 77,87 ani, restul județelor înregistrând o medie de cca 74 ani: județul Dolj – 74,18 ani, județul Gorj – 74,87 ani, județul Mehedinți – 74,14 ani, județul Olt – 74,36 ani. Durata medie de viață a județului Vâlcea (2014) este peste media înregistrată la nivel național (74,74 ani) și peste media înregistrată pentru Regiunea Sud-Vest Oltenia (74,92 ani).

2.1.7. Mișcarea migratorie

Datele statistice oficiale înregistrează doar migrația internă și externă rezultată din schimbările oficiale de domiciliu. În realitate nu poate fi însă ignorat *fenomenul îngrijorător al emigrației la nivel național*, în special în rândul tinerilor și al persoanelor calificate, cu tendință de accentuare pe termen mediu .

Raportul pentru anul 2014 al Organizației Internaționale pentru Migrație, Biroul din România, precizează că ”numărul total al celor care au părăsit România în ultimii șase ani trece de 15.000. Destinațiile preferate sunt, în ordine, Marea Britanie, Germania, Franța și Belgia. Numărul total al românilor care au plecat pentru a-și găsi o slujbă în străinătate este dificil de cuantificat, însă conform estimărilor acesta ajunge la 3,5 milioane.”

Plecarea tinerilor din țară are cauze diverse: își urmează părinții (cei de 0-14 ani), nu își găsesc un loc de muncă în țară sau își doresc unul mai bine plătit (cei de 19-24 ani).

La nivelul județului s-a înregistrat o migrație internă negativă în anul 2013, 7.355 persoane au plecat și au sosit 6.693 persoane, rezultând o diferență de 662.

În intervalul 2012-2014, conform prognozei se observă scăderea populației în vârstă de 0-14 ani, care emigrează temporar, populația în vârstă de 15-19 ani, cât și 20-24 ani, care emigrează temporar muncă este moderată, cu tendințe de scădere, pe când populația activă aptă de muncă în vârstă de 25-64 ani este în creștere, rezultând migrația externă a forței de muncă.

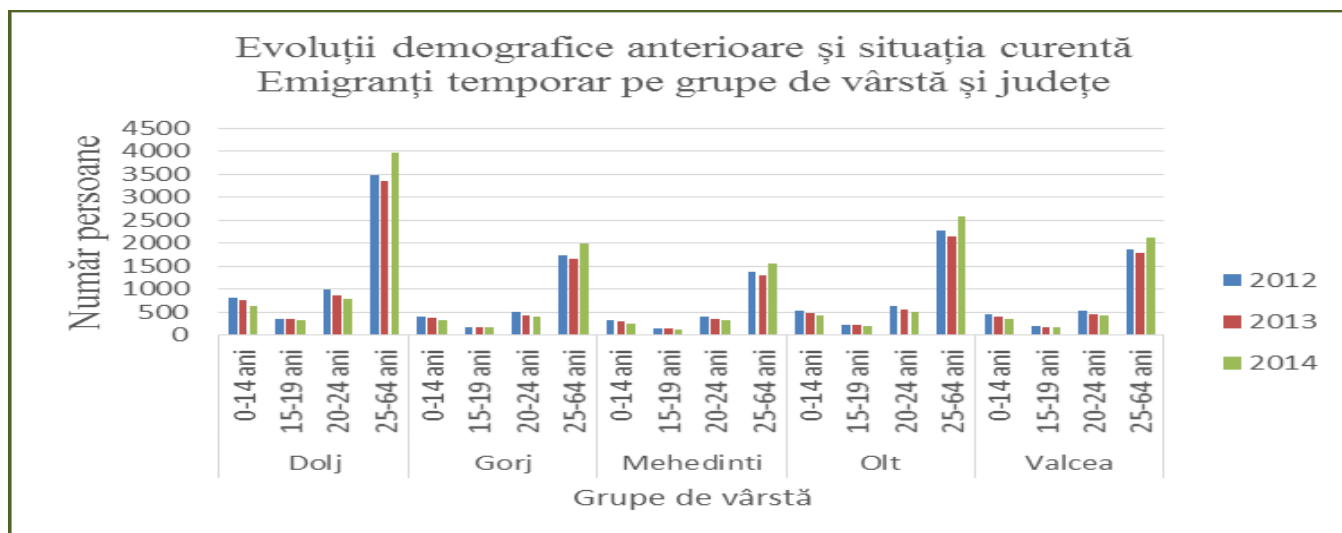

Sursa: INS , Baza de date TEMPO

Se observă o creștere a persoanelor peste 25 ani, emigranți temporar, în anul 2014 față de anul 2012 și 2013 (când se realizase o scădere față de anul 2012), în toate județele regiunii S-V Oltenia.

Analiza datelor relevă faptul că emigrația este mai pronunțată în rândul populației cu vârstă de muncă 25 - 64 ani, acest fapt fiind susținut și de datele în ceea ce privește numărul mic de locuri de muncă la nivel județean, regional și național.

2.2. PROIECȚII DEMOGRAFICE LA ORIZONTUL ANULUI 2060

Se așteaptă ca și în următorii ani tendința de scădere a populației totale a județului să continue, pe toate grupele de vârstă, așa cum este previzionat în proiecțiile INS asupra populației regiunii la orizontul anului 2060.

Datele prognozate în perspectiva 2060 evidențiază scăderea accentuată a grupelor de vârstă preșcolară (de 3-6 ani) și cea școlară (de 7-14 ani și 15-24 ani). Cea mai semnificativă reducere va fi la populația de vârstă preșcolară, în varianta cu migrație externă, unde se anticipează un minus de 52,5%. Pe celelalte segmente de vârstă sunt de asemenea pierderi importante, în jurul valorii de 49%. Pe fondul menținerii unor valori scăzute ale natalității și fertilității, precum și o dată cu înaintarea în vârstă a generațiilor, diferite ca mărime, structura pe grupe mari de vârstă a populației va continua să se modifice, în sensul reducerii numărului tinerilor și al creșterii numărului de persoane adulte și vârstnice.

Aceste modificări vor determina și diminuarea ponderii tinerilor (0-14 ani) în totalul populației, de la 15,9% la recensământul din 2011, la 12,1% în anul 2060. Aceeași tendință este prognozată și la populația adultă (15-64 ani), scăderea cea mai accentuată fiind posibilă în perioada 2030-2060 (de la 67% la 61,2%).

Numărul populației tinere cu vârsta până în 25 ani, în continuă scădere, are influență directă asupra contingentului copiilor de vârstă preșcolară, școlară, gimnazială, liceală și universitară. La rândul său, fiecare grupă de vârstă are implicații directe asupra instituțiilor sistemului educațional și efectivului cadrelor didactice necesare.

2.3. PRINCIPALELE CONCLUZII DIN ANALIZA DEMOGRAFICĂ. IMPLICAȚII PENTRU IPT

Din analiza evoluției populației județului Vâlcea actuală și proiectată, pe grupe mari de vârstă pentru perioada 2011-2030, putem observa următoarele aspecte cu implicații asupra sistemului TVET:

- Procesul de îmbătrânire demografică coroborat cu tendința de descreștere a populației determină reduceri semnificative ale populației școlare, ceea ce ar putea avea următoarele implicații:
 - reorganizarea sistemului educațional care să țină cont de tendințele existente pe piața muncii, având totodată în vedere servicii de orientare și consiliere, excident de cadre didactice, abordarea unor nevoi educaționale specifice.
 - dezvoltarea unor programe de formare profesională continuă în scopul păstrării resurselor umane pe piața muncii pe o perioadă cât mai lungă (bătrânețe activă) prin retragerea din activitate mai târziu și progresiv.
- Analiza evoluției grupelor de vârstă 10-14 ani, 15-19 ani și 20-24 ani, relevante pentru educație, arată scăderea ponderii pe toate aceste segmente, scăderi care sunt reflectate în mod direct în planul de școlarizare propus/realizat la clasa a IX-a zi, unde s-au evidențiat scăderi importante în perioada analizată, mai ales la învățământul profesional și tehnic.
- Tendința de scădere accentuată a populației din grupa de vârstă 15-19 ani a constituit și una din cauzele de diminuare a cifrelor de școlarizare în învățământul superior și cel postliceal, atât în regiune, cât și la nivel național.
- În prezent, se remarcă preponderența populației rurale față de populația din mediul urban, pe toate grupele de vârstă școlară (10-14 ani, 15-19 ani și 20-24 ani), având drept consecință ruralizarea regiunii.
- Populația de sex masculin este majoritară pe segmentul 10-24 ani (în jurul valorii de 51%), atât la nivel regional, cât și în județe, situația fiind similară cu cea de la nivel național.
- Ponderea populației masculine de vârstă școlară, atât în populația școlară totală a județului cât și în mediul rural, implică asigurarea unor calificări specifice populației masculine.
- Rezultatele recensământului din 2011 arată că cel mai mare procent de populație fără școală absolvită este cea de etnie rroma, în toate județele regiunii Sud Vest Oltenia. Se impun măsuri remediale care să susțină educația și formarea în rândul acestei etnii, în sprijinul unei cât mai complete integrări în societate.
- Creșterea procentului de populație rromă din județ necesită intensificarea măsurilor pentru a asigura accesul egal la educație prin programe de sprijin pentru grupurile dezavantajate, ca și înființarea de clase TVET pentru calificări specifice.
- Emigrația definitivă din regiunea Sud Vest Oltenia a înregistrat o evoluție fluctuantă în perioada 1990-2014, numărul cel mai mare al plecaților definitivi fiind din grupa 25-64 ani

- Nu poate fi însă ignorat fenomenul îngrijorător al emigrației necontabilizate la nivel național, în special în rândul tinerilor și al persoanelor calificate, cu tendință de accentuare pe termen mediu.
- Scăderea numărului populației la nivelul întregului județ, ritmul cel mai alert de descreștere înregistrând populația de vârstă școlară are implicații directe și imediate asupra rețelei școlare, impunându-se restructurarea acesteia și corelarea ofertei educaționale cu cerințele pieței muncii.

În perspectiva anului 2060, pe fondul menținerii unor valori scăzute ale natalității și fertilității, precum și o dată cu înaintarea în vârstă a generațiilor, diferite ca mărime, structura pe grupe mari de vârstă a populației va continua să se modifice, în sensul reducerii numărului tinerilor și al creșterii numărului de persoane adulte și vârstnice

2.4. PIAȚA MUNCII

Piața muncii din regiunea Sud-Vest Oltenia și din județul Vâlcea reflectă în mare tendințele de la nivel național. Dezechilibrele provocate de procesul de restructurare a economiei românești, au dat și în județele regiunii o nouă dimensiune problemei adaptării forței de muncă la cerințele pieței.

Pentru analiza principalilor indicatori, care se referă la piața muncii, se utilizează două serii de date statistice: Balanța Forței de Muncă (BFM) și Ancheta Forței de Muncă în Gospodăria (AMIGO). BFM permite comparabilitatea teritorială, pe nivelele de agregare național, regional și județean, iar AMIGO permite comparabilitatea la nivel național între regiunile de dezvoltare și comparabilitatea cu statistica europeană (EUROSTAT).

O abordare cuprinzătoare a analizelor de piață a muncii pentru scopurile planificării strategice în învățământul profesional și tehnic include:

- Analiza principalilor indicatori oferiți de sursele statistice oficiale pentru piața muncii, alături de principalii indicatori care definesc contextul demografic și economic.
- Analiza indicatorilor relevanți din surse administrative privind evoluția comparativă, pe ocupații, a locurilor de muncă vacante și a numărului de șomeri.
- Analiza datelor oferite de anchetele în întreprinderi.
- Proiecția principalilor indicatori economico – sociali.

Analiza principalilor indicatori statistici are în vedere următoarele niveluri de analiză:

- România în context european (indicatori la nivel național analizați comparativ cu situația la nivel european),
- nivelul interregional: analizează poziția regiunii comparativ cu celelalte regiuni, cu nivelul național și, în funcție de datele disponibile, cu nivelul european,
- nivelul intra-regional: compară datele disponibile la nivel județean cu situația la nivel regional.

Piața muncii din județul Vâlcea este în atenția permanentă a Agenției Județene pentru Ocupare a Forței de Muncă Vâlcea - instituție publică autonomă, cu personalitate juridică, care își desfășoară activitatea în baza Legii nr. 202/2006, cu modificările și completările ulterioare **și are ca atribuție principală** sprijinirea persoanelor neocupate pentru găsirea unui loc de muncă prin stimularea accesului pe piața muncii, folosind măsuri active pentru stimularea ocupării forței de muncă.

Populația activă din regiunea Sud-Vest Oltenia număra, în 2015, 900 mii persoane, reprezentând 9,83% din populația activă a țării.

Analiza cifrelor din perioada 2002-2015 arată o *reducere cu 22,55%* (în 2015 față de 2002) a populației active la nivelul regiunii, procent mult mai mare față de reducerea la nivel național, de

9,12% în aceeași perioadă. Scăderea este aproape constantă pe perioada analizată, excepție făcând anii 2006, 2008 și 2014 când s-au înregistrat ușoare creșteri ale numărului de persoane active față de anii precedenți.

Pe sexe, situația este similară, scăderea fiind mai evidentă pentru populația activă feminină (29,9% scădere față de 16,2% în cazul populației masculine).

Pe medii rezidențiale, analiza relevă faptul că, în mediul urban, populația activă a crescut numai în perioada 2002-2006, iar în restul perioadei de analiză a avut o evoluție fluctuantă, însă tendința generală a fost de diminuare. Procentul total de scădere în 2015 față de 2002 a fost de 12,1%. În mediul rural situația a fost și mai drastică, scăderea în 2015 față de 2002 ajungând la 29,5%.

Atât pe sexe, cât și pe medii rezidențiale, *scăderile de la nivelul regiunii sunt mult peste cele de la nivel național, fapt de natură să conducă la dezechilibre majore în ceea ce privește asigurarea forței de muncă în sectoarele economice.*

2.5. CONCLUZII PRIVIND ANALIZA PIETEI MUNCII. IMPLICAȚII PENTRU ÎPT

Concluziile rezultate din analiza indicatorilor de piața muncii la nivel regional și local trebuie să se reflecte și în adaptarea sistemului de educație și formare profesională în sprijinul unei mai bune corelări a ofertei educaționale cu cerințele angajatorilor, prin:

- anticiparea nevoilor de calificare și adaptarea ofertei la nevoile pieței muncii;
- intensificarea acțiunilor de informare, orientare și consiliere a elevilor privind cariera;
- abordarea integrată a formării profesionale inițiale și continue, din perspectiva învățării pe parcursul întregii vieți;
- îmbunătățirea calității și relevanței programelor de educație și formare profesională și a celor de FPC pentru piața muncii;
- îmbunătățirea nivelului de calificare a tinerilor prin participarea la programe de formare personalizată/stagii;
- certificarea competențelor obținute în context formal, non-formal sau informal;
- susținerea reconversiei profesionale în funcție de nevoile pieței muncii;
- încurajarea antreprenoriatului și a ocupării pe cont propriu prin furnizarea de servicii de consiliere și formare pentru crearea de întreprinderi, precum și programe de tutorat/mentorat pentru creșterea și consolidarea afacerilor;
- sprijin pentru reîntoarcere în sistemul de educație a tinerilor care au părăsit acest sistem;
- încurajarea participării angajatorilor la dezvoltarea competențelor necesare pe piața muncii ale viitorilor absolvenți, cu accent special pe asigurarea competențelor de bază și transversale, dar și pentru dezvoltarea acelor competențe necesare în sectoarele economice cu potențial competitiv /domeniile de specializare inteligentă identificate conform SNC și SNCDI;
- consolidarea parteneriatelor cu agenții economici, cu AJOFM, autorități și alte organizații care pot contribui la integrarea socio-profesională a absolvenților – prioritate permanentă a managementului școlar;
- formarea profesională a profesorilor, a formatorilor și a tutorilor, în scopul dezvoltării și furnizării unor programe relevante de învățare la locul de muncă;
- îmbunătățirea accesului la educație și formare profesională în mediul rural și în comunitățile dezavantajate, prin susținerea dezvoltării centrelor regionale de formare, reorganizarea rețelei școlare de nivel profesional și liceal și înființarea de unități IPT în mediul rural, acolo unde este cazul;
- dezvoltarea și implementarea de programe de formare în sistem partenerial cu mediul de afaceri.

Evoluțiile sectoriale în plan ocupațional, analizele și prognozele privind evoluția cererii și ofertei de forță de muncă - trebuie avute în vedere pentru:

- planificarea strategică pe termen lung a ofertei de calificare, corelată la toate nivelurile decizionale: regional (PRAI), județean (PLAI), unitate școlară (PAS);
- identificarea și eliminarea unor dezechilibre între planurile de școlarizare și nevoile de calificare.

Planurile de școlarizare trebuie să reflecte și să susțină tendințele de dezvoltare a sectoarelor economice la nivel local și regional, dar și calificările necesare ramurilor industriale cu potențial competitiv, cu accent pe creșterea nivelului de calificare și noile tehnologii.

Se recomandă ca ponderea IPT din totalul ofertei educaționale să fie aproximativ 60%. În cadrul ofertei educaționale a IPT aproximativ 40% se recomandă să fie pentru calificări de nivel 4, iar 60% pentru calificări de nivel 3.

2.6. ANALIZA MEDIULUI INTERN

2.6.1. Colectarea și analiza datelor

În rapoartele de monitorizare sunt evidențiate câteva dintre aspectele pozitive ale activității desfășurate în anul școlar trecut: ca și activități desfășurate pentru realizarea planurilor operaționale stabilite.

- Conducerea școlii a stabilit misiunea, viziunea, valorile și obiectivele de ansamblu și a creat mediul necesar implicării întregului personal în realizarea obiectivelor prin însușirea declarației politicilor de asigurare a calității; au fost stabilite unele proceduri care respectă cerințele interne și externe și declarația de politică, asumată de întregul personal; considerând că un sistem de management al calității presupune asumarea unor roluri și responsabilități, conducerea școlii a distribuit roluri și responsabilități fiecărui membru al personalului școlii.
- Diversitatea ofertei școlare respectă prioritățile PRAI, PLAI, cerințele pieței muncii ca și opțiunile elevilor; programele educaționale ale școlii au ca scop calificarea profesională, proces prin care se dobândesc competențe necesare practicării unei activități specifice, cerute de piața forței de muncă.
- Elevii primesc informații despre programele de învățare existente pentru fiecare calificare profesională în parte și pot participa la diferite programe de învățare realizate prin activități extrașcolare, derulate la nivelul școlii sau județean, combaterea consumului de droguri și a delicvenței juvenile, clase fără fumat, proiecte educaționale, etc.
- Programele de învățare sunt proiectate și elaborate astfel încât să asigure egalitatea în ceea ce privește accesul și egalitatea șanselor pentru toți elevii, în funcție de particularitățile individuale, de specificul și nivelul grupului de elevi.

Toate cadrele didactice sunt calificate, majoritatea au participat sau participă la cursuri de perfecționare. Există protocoale și convenții de colaborare pentru desfășurarea instruirii practice a elevilor/ cursanților cu agenții economici: SC Baile Govora SA, SC SIND Balneoturism SRL și SC Amal Tour SRL, S.C. Beroma SA, SC Miromin Invest SRL, SC Rominbet SRL, SC Vulturul MV SRL, SC. Carusel SRL, SC Olănești Riviera SA, PFA Ciotea C. Constantin.

- Există o strânsă colaborare cu comunitatea locală materializată în protocoale: Primărie, Consiliul local, Poliția orașului Băile Govora, DSP Valcea, AJOFM, CCD Vâlcea, CJAPP.
- Școala este interesată de găsirea unor resurse financiare extrabugetare și atragerea de fonduri de proiecte europene (cu implicarea autorităților locale, părinți, profesori, elevi).
- Conducerea școlii asigură procesul de aprovizionare cu materiale necesare desfășurării activităților didactice din școală; stabilește responsabilități pentru întocmirea planului anual al necesarului de materiale, selectarea furnizorilor, elaborarea și analiza referatelor de necesitate, achiziție, recepție, distribuire materiale, monitorizare și îmbunătățire a procesului de aprovizionare.
- Accesul la Internet a tuturor cadrelor didactice prin amplasarea în cancelarie a unui calculator; informatizarea secretariatului și contabilității.
- Performanțele școlii sunt monitorizate și evaluate, stabilindu-se pași în vederea îmbunătățirii.
- Implicarea consilierului școlar în probleme legate de orientare și consiliere, diminuarea abandonului școlar, cunoașterea de sine, integrare elevi CES.
- Promovarea imaginii liceului în peisajul local prin acțiuni de mediatizare: emisiuni TV, presă scrisă, întâlniri cu elevii și părinții de la școlile generale, participarea la Târgul ofertelor educaționale.

2.6.2. Predarea și învățarea

Acțiuni derulate la nivelul școlii pentru derularea unui proces instructiv – educativ de calitate:

- încadrarea personalului didactic pe baza competențelor dobândite;
- întocmirea schemelor orare și orarului școlii cu respectarea cerințele psihopedagogice;
- respectarea programului de către toți actorii actului educațional;
- derularea unui proces instructiv axat pe dobândirea competențelor cheie alături de competențele personale și cele sociale: comunicarea, lucrul în echipă, gândirea critică, asumarea responsabilităților, creativitatea și spiritul antreprenorial;
- lărgirea domeniului ocupațional prin derularea unor activități cu caracter educativ; elevii primesc informații și sunt cooptați în diferite programe de învățare realizate prin activități extrașcolare;
- desfășurarea unui proces instructiv – educativ în care elevul să devină principalul actor prin implementarea învățării centrate pe elev;
- toate cadrele didactice au calificări corespunzătoare domeniilor/specializărilor existente în momentul de față, au cunoștințe actualizate legate de materia pe care o predau (domeniul profesional), folosesc în mod adecvat echipamentele didactice pentru a promova învățarea;
- elevii sunt implicați în programe de inițiere în diferite domenii (educație pentru sănătate, de familie, sportiv și informatică) prin activități extrașcolare, pentru învățare în diferite contexte; elevii aleg programe suplimentare de învățare asigurate prin CDS-uri și CDL-uri, conform rutelor de profesionalizare;
- evidențierea progresului școlar este înregistrată la toate clasele și pentru toți elevii; de asemenea sunt comunicate progresele înregistrate și modul în care au fost atinse țintele individuale de învățare;
- profesorii realizează proiecte didactice, care sunt diferențiate conform învățării centrate pe elev; aceștia utilizează metode moderne activ - participative, realizându-se diferențieri și individualizări în predare-învățare; astfel, elevul este actorul principal al actului educațional;

- la lecțiile asistate de conducerea școlii și observatorii CEAC, s-a constatat că profesorii stăpânesc conținuturile, dând dovadă de rigurozitate științifică și de claritate în exprimare; proiectarea didactică este bine realizată, stabilindu-se corelări între conținuturi, competențe, activități de învățare, evaluare;
- creativitatea și originalitatea s-a materializat prin metodele și procedeele folosite și prin materialele didactice utilizate iar activitățile diferențiate permit elevilor să aibă inițiative și să-și dezvolte capacitățile și abilitățile;
- au fost folosite tehnici eficiente în evaluare, realizându-se astfel feedback-ul;
- au fost utilizate mijloace și materiale didactice diverse, acestea existând pentru specializările în care elevii sunt școlarizați ;
- cadrele didactice sunt în permanență interesate de autoperfecționare, sunt receptive la observațiile, îndrumările date, folosind metode și procedee didactice modern;
- cadrele didactice promovează egalitatea șanselor prin utilizarea strategiilor de diferențiere.

2.6.3. Materiale și resurse didactice

Pentru dezvoltarea bazei didactico-materiale s-au întreprins următoarele:

- derularea de parteneriate cu agenți economici care pot sprijini școala cu diferite echipamente sau pot contribui la recondiționarea celor existente;
- proiectul ROSE desfășurat în perioada 2018-2022.

Unitatea școlară dispune de o bază materială și didactică complexă, corpul de clădire unde se desfășoară activitatea instructiv-educativă, sala de sport, baza sportivă, laborator de fizică și chimie, un laborator de biologie, un laborator de informatică cu 25 calculatoare conectate la internet, un cabinet de geografie, un cabinet de limbi moderne, un cabinet de religie, un laborator tehnologic, o sală de demonstrație pentru învățământul postliceal, o bibliotecă cu 13000 volume și 2 microbuze școlare .

2.6.4. Rezultatele elevilor

Eficiența procesului de predare – învățare este oglindită de rezultatele elevilor la concursurile școlare, de mediile semestriale și anuale, de rezultatele la examenele de bacalaureat și admitere în facultate și școli postliceale.

Rezultate obținute în învățământul primar:

<i>An școlar</i>	<i>Disciplina</i>	<i>Număr de elevi din clasele I-IV în distribuție pe discipline</i>				
		<i>Nesatisfăcător</i>	<i>Satisfăcător</i>	<i>Bine</i>	<i>Foarte bine</i>	<i>Total</i>
2019-2020	Limbă și comunicare	-	5	8	16	29
	Matematică	-	7	6	16	29

PLANUL DE ACȚIUNE AL ȘCOLII - LICEUL TEHNOLOGIC, ORAȘ BĂILE GOVORA

<i>An școlar</i>	<i>Disciplina</i>	<i>Număr de elevi din clasele I-IV în distribuție pe discipline</i>				
		<i>Nesatisfăcător</i>	<i>Satisfăcător</i>	<i>Bine</i>	<i>Foarte bine</i>	<i>Total</i>
2020-2021	Limbă și comunicare	-	6	14	13	33
	Matematică	-	8	12	13	33
2021-2022	Limbă și comunicare	-	5	15	10	30
	Matematică	-	8	12	10	30

Rezultate obținute în învățământ gimnazial:

<i>An școlar Distribuție elevi</i>	<i>Număr de elevi, pe grupe de medii</i>						
	<i>5 - 5.99</i>	<i>6 - 6.99</i>	<i>7 - 7.99</i>	<i>8 - 8.99</i>	<i>9 - 10</i>	<i>Repetenți</i>	<i>Total</i>
2019-2020	5	7	17	15	15	-	59
2020-2021	7	7	15	12	12	-	53
2021-2022	7	6	12	10	10	-	45

SITUAȚIA REZULTATELOR LA EXAMENUL DE EVALUARE NAȚIONALĂ

<i>Sesiunile din anul</i>	<i>Total elevi</i>			<i>Medii între</i>						<i>Procent promo- vabilitate</i>
	<i>Înscriși/ Prezenți</i>	<i>Promovați</i>	<i>Respinși (Medii sub 5)</i>	<i>5-5.99</i>	<i>6-6.99</i>	<i>7- 7.99</i>	<i>8- 8.99</i>	<i>9 – 9.99</i>	<i>10</i>	
2019	14	12	2	2	4	1	4	1	-	86%
2020	12	9	3	1	1	3	1	2	-	75%
2021	10	2		2	-	-	-	-		20%

SITUAȚIA REZULTATELOR LA EXAMENUL DE BACALAUREAT

Sesiunile din anul	Total elevi			Medii între					Procent promovabilitate
	Înscriși/Prezenți	Promovați	Respinși	6-6.99	7-7.99	8-8.99	9-9.99	10	
2019	12/10	5	5	2	2	1	-	-	50%
2020	-	-	-	-	-	-	-	-	-
2021	10/10	2	8	2	-	-	-	-	20%

Rezultate școlare comparative obținute la examenele de certificare a competențelor profesionale

Liceu – filiera tehnologică

Anul școlar	2019-2020	2020-2021	2021-2022
Număr elevi înscriși	-	5	11
Număr elevi promovați	-	5	7
Neprezentări	-	0	4

2.6.5. Consilierea și orientarea profesională a elevilor (2019 -2022)

Orientarea profesională a elevilor este în atenția tuturor cadrelor didactice din școala noastră. În acest sens , la toate clasele terminale au fost aplicate teste de interese și aptitudini care îi ghidează pe elevi în alegerea profesiei. Totodată li s-a prezentat elevilor mapa cu profilele ocupaționale, acestea cuprinzând informații detaliate despre fiecare meserie sau profesie în parte și informații suplimentare cu privire la locurile unde se mai pot documenta în privința profesiei alese.

În cadrul **Liceului Tehnologic Băile Govora**, în anul școlar 2019-2022, activitatea de orientare școlară și profesională a fost realizată atât de învățători, diriginți cât și de profesorul consilier.

Din cauza faptului ca am parcurs perioada de pandemie de covid 19, care a durat 2 ani, promovarea unitatii noastre de invatamant in anii scolari 2019-2020 si 2020-2021 s-a facut on-line. In cadrul acestui demers au fost trimise pliante cu oferta de scolarizare a Liceului Tehnologic Baile Govora tuturor scolilor gimnaziale din imprejurimile orasului Baile Govora (Bunesti, Stoenesti, Pietrari, Francesti, Pausesti Otasau, Mihaesti).

Anul școlar trecut, odata cu finalizarea pandemiei de covid 19, dna Ungureanu Cristina împreună cu conducerea unității și colegele din catedra de discipline tehnice-dna prof. Magda Stefan și dna prof. Chirita Ramona, au participat, alături de elevi ai școlii, la promovarea liceului la ”Târgul ofertelor școlare” (2021-2022) care s-a desfășurat în luna mai 2022 la Shopping City Valcea. Această activitate a fost realizată de către ISJ Vâlcea și a avut ca scop principal, orientarea și informarea elevilor pentru următorul an școlar .

Promovarea liceului s-a facut de către mai multe cadre didactice, ce au fost in diferite școli (*Școala cu clasele I-VIII Bunesti, Școala cu clasele I-VIII Mihaesti, Școala cu clasele I-VIII Francesti, Școala cu clasele I-VIII Dezrobiti, Școala cu clasele I-VIII Surpate , Școala cu clasele I-VIII Stoenesti și Școala cu clasele I-VIII Pietrari*) pentru preînscrierea elevilor în clasa a IX-a.

În ceea ce privește activitatea la nivelul clasei a VIII-a din Liceul Tehnologic Baile Govora, desfășurată de dirigintă, s-au dezbătut în mediul on-line următoarele teme:

1. Factorii implicați în activitatea de orientare școlară și profesională;
2. Profilul personal (ocupația ideală, discipline școlare, domenii de interes, deprinderi de management educațional, deprinderi privind decizia în orientarea carierei);
3. Carierele viitorului.

Pentru o orientare școlară și profesională în concordanță cu aptitudinile elevilor, s-au aplicat: bateria de teste psihologice de aptitudini și chestionare de OSP.

2.6.6. Calificare și curriculum

La stabilirea calificărilor profesionale școala noastră urmărește corelarea acestora cu nevoile reale ale pieței muncii pe termen mediu și lung, precum și cu oferta de locuri de muncă a unităților cu care au fost semnate parteneriate de practică.

Activitatea cadrelor didactice se desfășoară pe baza planificărilor calendaristice conform programelor școlare, pornind de la obiectivele cadru ale disciplinelor și obiectivele de referință atât pentru orele din trunchiul comun cât și pentru cele din CDS, care au avizul Consiliului de Administrație și ISJ Valcea. Au fost promovate strategii didactice active care să ducă la o mai mare eficiență a actului educativ plasând elevul în centrul procesului instructiv educativ și o abordare multidisciplinară în măsură să asigure realizarea unor conexiuni între diferitele discipline ale ariei curriculare.

S-au elaborat convenții de colaborare și protocoale între școala noastră și partenerii sociali (agenți economici) în vederea elaborării în parteneriat a CDS-ului și CDL-ului și derulării instruirii practice a elevilor în condiții similare cu cele de pe piața muncii.

Curriculum-ul de dezvoltare locală este elaborat într-un cadru de parteneriat între școală și comunitatea locală.

Scopul Curriculum-ului de dezvoltare locală este:

- lărgirea domeniului ocupațional, dar și adâncirea competențelor cheie alături de competențele personale și cele sociale: comunicarea, lucrul în echipă, gândirea critică, asumarea responsabilităților, creativitatea și spiritul antreprenorial;
- dobândirea cunoștințelor și deprinderilor de dezvoltare a unei afaceri proprii pornind de la formarea profesională într-o calificare;
- promovarea unor valori democratice în curriculum care să le permită viitorilor absolvenți să devină cetățeni responsabili ai unei societăți deschise.

PLANUL DE ACȚIUNE AL ȘCOLII - LICEUL TEHNOLOGIC, ORAȘ BĂILE GOVORA

CURRICULUM UTILIZAT PENTRU NIVELURILE / SPECIALIZĂRILE / CALIFICĂRILE PROFESIONALE EXISTENTE ÎN UNITATEA DE ÎNVĂȚĂMÂNT

Forma de învățământ	Nivel studii	Clasa/Specializarea/ Calificare profesională	Planul cadru Ordin nr./data	Planul de învățământ Ordin nr. /data	Programa școlară Ordin nr./data
ZI	PRIMAR	Pregătitoare	OMEN 3371/12.03.2013	-	OMEN 3418/19.03.2013
		I	OMEN 3371/12.03.2013	-	OMEN 3418/19.03.2013
		II	OMEN 3371/12.03.2013	-	OMEN 3418/19.03.2013
		III	OMEN 3371/12.03.2013	-	OMEN 5003/02.12.2014
		IV	OMEC 5198/01.11.2004	-	OMEN 5003/02.12.2014
ZI	GIMNAZIAL	V	OMEC 3590/05.04.2016	-	OMEN 3393/28.02.2017
		VI	OMEC 3638/11.04.2001	-	OMECI 5097/09.09.2009 OMEC 5286/09.10.2006
		VII	OMEC 3638/11.04.2001	-	OMECI 5097/09.09.2009 OMEC 5286/09.10.2006
		VIII	OMEC 3638/11.04.2001	-	OMECI 5097/09.09.2009 OMEC 5286/09.10.2006
ZI	LICEAL FILIERA TEHNOLOGICĂ	IX/Turism și alimentație publică	OMECI 3411/16.03.2009	OMECTS 4457/05.07.2016 Anexa 1- cultura de specialitate și pregătire practică săptămânală și CDL	OMECTS 4457/05.07.2016 OMEN nr. 3941/18.05.2017 pt. CDL OMECTS nr. 3458/09.03.2004
		XI/Tehnician în turism	OMECI 3412/16.03.2009 Anexa 4	OMECI 3423/18.03.2009 Anexa 1 și 3	OMEC 3172/30.01.2006 OMEC 5287/09.10.2006 OMEC 3488/23.03.2006 OMEC 3252/13.02.2006
		XII/Tehnician în turism	OMECI 3412/16.03.2009	OMECI 3423/18.03.2009-	OMEC 3172/30.01.2006

PLANUL DE ACȚIUNE AL ȘCOLII - LICEUL TEHNOLOGIC, ORAȘ BĂILE GOVORA

			Anexa 4	Anexa 2 și u	OMEC 5287/09.10.2006 OMEC 3488/23.03.2006
--	--	--	---------	--------------	--

ȘCOALA POSTLICEALĂ

Forma de învățământ	Domeniul	Anul/ Calificare profesională	Planul cadru Ordin nr./data	Planul de învățământ Ordin nr. /data	Programa școlară Ordin nr./data
ZI	Sănătate și asistență pedagogică	I-asistent medical balneofiziokinetoterapie și recuperare – nivel 5	-	OMEC 4760/26.07.2006	OMEC 4760/26.07.2006
ZI	Sănătate și asistență pedagogică	II-asistent medical balneofiziokinetoterapie și recuperare – nivel 5	-	OMEC 4760/26.07.2006	OMEC 4760/26.07.2006
ZI	Sănătate și asistență pedagogică	III-asistent medical balneofiziokinetoterapie și recuperare – nivel 5	-	OMEC 4760/26.07.2006	OMEC 4760/26.07.2006

**OFERTA CURRICULARĂ
AN ȘCOLAR 2022-2023**

Nr. crt.	Denumirea opționalului	Grupa/Clasa	Nr. ore/săpt.	Profesor/învățător
1.	”Teatru cu personaje de poveste!”- opțional integrat CDS	V+VI+VII simultan	1	Gheorghe Pavelescu Camelia
2.	”English is fun!”- opțional integrat CDS	VIII	1	Pavel Rodica
3.	Tipologia structurilor de primire -CDS	IX	1	Chiriță Costache Ramona
4.	Patrimoniul turistic local – CDS	X	1	Ungureanu Cristina
5.	Organizarea activității unei unități turistice- CDS	XI	1	Ungureanu Cristina

PLANUL DE ACȚIUNE AL ȘCOLII - LICEUL TEHNOLOGIC, ORAȘ BĂILE GOVORA

2.6.7. Dezvoltarea personală și formarea continuă a corpului profesoral. Resurse fizice și umane

Dezvoltarea personală și formarea continuă a corpului profesoral are în vedere:

- conștientizarea cadrelor didactice despre importanța formării continue și a obținerii gradelor didactice;
- mediatizarea cursurilor de formare organizate de către Casa Corpului Didactic Vâlcea sau alte instituții de învățământ superior;
- crearea oportunităților de participare a corpului profesoral la programele de formare interne și internaționale;

Instituția dispune de resurse umane calificate în proporție de 96,15 % și cu experiență în domeniul educației. În anul școlar curent funcționează în unitate:

Personal didactic angajat în anul școlar 2022-2023

	Total	Preșcolar	Primar	Gimnazial	Liceal
Total cadre didactice:	18	4	5	9	4
- cadre didactice titulare în unitate	11	3	3	7	2
- cadre didactice detașate	1	0	1	1	-
- cadre did. suplitoare calificate	6	1	1	1	2
- cadre did. suplitoare necalificate	-	-	-	-	-

Distribuția pe grade didactice a personalului didactic angajat

Număr personal didactic calificat:					Personal didactic
cu doctorat	gradul I	gradul II	cu definitivat	fără definitivat	necalificat
1	8	1	4	4	-

Distribuția pe grupe de vechime:

Vechime	Debutant	1-2 ani	3 - 5 ani	6 - 10 ani	11 - 15 ani	16 - 20 ani	21 - 25 ani	26 - 30 ani	peste 30 ani
- în învățământ	1	3	-	3	2	5	1	2	1

În școală mai funcționează: personal didactic asociat (7), personal didactic auxiliar (3) și personal nedidactic (6).

2.6.8. Planul de școlarizare 2022-2023

Respectând prioritățile din Planul Local de Acțiuni pentru Dezvoltarea Învățământului Tehnic și Profesional, cererea pe piața forței de muncă, tradiția școlii, opțiunile elevilor, dotarea tehnico-materială, resursele umane existente, în anul școlar 2022 – 2023 funcționăm cu următoarele clase, grupate pe nivele de calificare:

- 2 grupe combinate la Grădinița cu program normal Băile Govora
- 2 clase învățământ primar (I + II simultan, III)
- 2 clase învățământ gimnazial (V+VI+VII simultan, VIII)
- 3 clase învățământ liceal (IX, X, XI)
- 3 clase invatamant postliceal (Anii 1, 2, 3)

ÎNVĂȚĂMÂNT LICEAL – Nivel 4 de calificare – 2022 - 2023

Filiera	Profil	Specializare	An de studiu	Nr. clase
Tehnologică	Servicii	Turism si alimentatie publica	IX	1
			X	1
		Tehnician in turism	XI	1
			XII	-

ÎNVĂȚĂMÂNT POSTLICEAL, 2022 - 2023
CALIFICAREA PROFESIONALĂ:

ASISTENT MEDICAL BALNEOFIZIOKINETOTERAPIE ȘI RECUPERARE NIVEL 5

Forma de învățământ	An	Număr clase	Număr locuri
ZI	I	1	33
ZI	II	1	25
ZI	III	1	19

2.6.9. Colaborări și parteneriate

- **cu părinții**

Unitatea noastră școlară a urmărit atragerea părinților în activitățile de identificare a metodelor de reducere a absenteismului, a abandonului școlar și creșterea performanței școlare.

- **cu agenții economici**

Învățământul preuniversitar asigurând necesarul forței de muncă pentru agenții economici, derularea unui parteneriat cooperant necesită o mai mare implicare a agenților economici dar și a unității școlare prin intensificarea legăturilor deja stabilite și fundamentarea lor pe aceste principii.

Unitatea școlară a încheiat convenții de colaborare cu SC Baile Govora SA, SC SIND Balneoturism SRL, SC Amal Tour SRL, S.C. Beroma SA, SC Miromin Invest SRL, SC Rominbet SRL, SC Vulturul MV, SC Minex Com. SRL. Harta partenerilor sociali - agenți economici cu care unitatea de învățământ a încheiat convenții de colaborare pentru desfășurarea instruirii practice pe module și a instruirii practice comasate, în anul școlar 2022-2023 este prezentată în figura următoare:

PLANUL DE ACȚIUNE AL ȘCOLII - LICEUL TEHNOLOGIC, ORAȘ BĂILE GOVORA

Harta parteneriatelor în anul școlar 2022-2023

Harta parteneriatelor în anul școlar 2021-2022

Insertia socio-profesională a absolvenților școlii, promoția 2022

Școala deține date privind inserția socio-profesională a absolvenților de liceu. Așa cum rezultă din anexă, mulți absolvenți de liceu ai seriei anterioare continuă studiile în diferite instituții de învățământ superior, ceilalți s-au angajat sau sunt în evidența AJOFM. Unii au plecat în străinătate pentru a-și găsi un loc de muncă

PLANUL DE ACȚIUNE AL ȘCOLII - LICEUL TEHNOLOGIC, ORAȘ BĂILE GOVORA**LICEUL TEHNOLOGIC BĂILE GOVORA
INSERTIE ABSOLVENȚI ÎNVĂȚĂMÂNT LICEAL, PROMOTIA 2022
CALIFICAREA PROFESIONALĂ TEHNICIAN ÎN TURISM**

Nr · crt ·	Nume și prenume	Adresa/Telefon	Funcție/loc de muncă	S-au angajat în afara domeniului	Si-au continuat studiile în afara domeniului	Sunt șomeri	Observații
1	ANA C.C. NICOLAE LIVIU	PAUSEȘTI OTASAU	NU	NU	NU	DA	
2	BICHESCU C.M. MARIA IONELA	BAILE GOVORA	NU	NU	NU	DA	
3	CHIRCA C. ELENA TEODORA	STOENESTI	Vanzator S.C. Annabella S.A	DA	NU	NU	
4	CIOLACU SIMIONESCU D. MARIA CARMINA	GOVORA SAT	NU	NU	NU	DA	
5	ENOIU I.M. MIHAI OCTAVIAN	BUNESTI	Muncitor în Anglia	DA	NU	NU	
6	FUGAROIU C.M. CONSTANTIN DANIEL	FRANCEȘTI	NU	NU	ELEV BFKT LICEUL TEHNOLOGIC BAILE GOVORA	NU	
7	GROZAVU GH. ANAMARIA ANDRADA	GOVORA SAT	NU	NU	NU	NU	
8	GUNIE C. ANDREI CORNEL	FRANCEȘTI	NU	NU	NU	NU	
9	MARINOIU D.B. IOANA VALENTINA	BAILE GOVORA	OSPATAR BAILE GOVORA	NU	NU	NU	
10	MODJES Y.P. VASILE ALEXANDRU	FRANCEȘTI	NU	NU	NU	DA	
11	NITU GH.I. ELENA ALEXANDRA	BUNESTI	NU	NU	NU	DA	
12	RADU E.L. SIMINA IULIANA	BAILE GOVORA	OSPATAR RM VALCEA	NU	NU	NU	
13	SPERIUSI A. ELENA GRATIELA	BAILE GOVORA	NU	NU	STUDENTA ASE BUCUREȘTI	NU	
14	TUTELEA V. LORENA MARIA	BAILE GOVORA	NU	NU	NU	NU	

**LICEUL TEHNOLOGIC BĂILE GOVORA
INSERTIE ABSOLVENȚI ÎNVĂȚĂMÂNT PROFESIONAL
PROMOTIA 2022
CALIFICAREA PROFESIONALĂ LUCRATOR HOTELIER**

Nr crt	Nume și prenume	Adresa/Telefon	Funcție/loc de muncă	S-au angajat în afara domeniului	Si-au continuat studiile în afara domeniului	Sunt șomeri	Observații
1	ANGHEL D. STEFANIA LAVINIA	GOVORA SAT	NU	NU	NU	DA	
2	BUNICĂ C. OVIDIU	BAILE GOVORA	NU	NU	NU	NU	
3	CÎRJAN M.S. RALUCA GABRIELA	PAUSEȘTI OTASAU	NU	NU	NU	DA	
4	COMAN GH. ION ALIN	PIETRARI	LUCRATOR GERMANIA	DA	NU	NU	
5	CRISTESCU M. RARES GABRIEL	FRANCEȘTI	NU	NU	NU	NU	
6	GRUNICI A. PAUL	BAILE GOVORA	NU	NU	NU	NU	
7	IACOB V. VASILE COSMIN	PAUSEȘTI OTASAU	MUNCITOR CONSTRUCȚII	DA	NU	NU	
8	MICLESCU G. RICARDO	BAILE GOVORA	NU	NU	NU	NU	
9	MODORAN S. ELENA IRINUCA	STOENESTI	NU	NU	NU	NU	
10	PROCA V. MARIA ALEXANDRA	BAILE GOVORA	OSPATAR BAILE GOVORA	NU	NU	NU	
11	RABUGA I.M. MARIAN ALEXANDRU	FRANCEȘTI	NU	NU	NU	NU	
12	VOICILĂ F.M. ROXANA MARIA	BAILE GOVORA	NU	NU	NU	NU	
13	ZAIČĂ M.M. MARIA GABRIELA	FRANCEȘTI	LUCRATOR COMERCIAL	DA	NU	NU	

Si in seria anterioara, respectiv 2021, am avut absolventi care s-au incadrat pe piata muncii in domeniul in care au fost scolarizati. Situatia se prezinta astfel:

PLANUL DE ACȚIUNE AL ȘCOLII - LICEUL TEHNOLOGIC, ORAȘ BĂILE GOVORA

**INSERTIE ABSOLVENTI - PROMOTIA 2021- CALIFICAREA
PROFESIONALĂ TEHNICIAN IN TURISM**

Nr crt	Nume și prenume	Adresa/Telefon	Funcție/loc de muncă	S-au angajat în afara domeniului	Si-au continuat studiile în afara domeniului	Sunt șomeri	Observații
1	ANA C.C. ELENA LAURA	Sat Buzdugan, Com. Pausesti Otasau	NU	NU	NU	DA	-
2	BUȘOI A. MIHAI DENIS	Rm Valcea, Str henri Coanda, Nr 40	NU	NU	NU	DA	-
3	CERNĂTESCU M. PATRICIA	Baile Govora, Str Nuferilor, Nr 26	NU	NU	POSTLICEALĂ SANITARĂ BFKT LICEUL TEHNOLOGIC BĂILE GOVORA	DA	-
4	CHIRIȚESCU C. MARIA	Rm Valcea, Str. Inatesti	OSPĂTAR - BLACK CORNER	NU	NU	NU	-
5	CONSTANTINESCU S, SEBASTIAN GABRIEL	Baile Govora, Str Narciselor, Nr 11	OSPĂTAR SC BĂILE GOVORA	NU	POSTLICEALĂ SANITARĂ BFKT LICEUL TEHNOLOGIC BĂILE GOVORA	NU	-
6	COTARGĂ I.M. DIANA ELENA	Baile Govora, Str Pietii, Nr 14	NU	NU	NU	DA	-
7	GOERGESCU M.A. ȘTEFAN OCTAVIAN	Baile Govora, Str Grivitei, Nr 1	NU	NU	NU	DA	-
8	GHINEA M.M. CONSTANTIN ADRIAN	Bunesti, sat Titireci	NU	NU	NU	DA	-
9	NENIȚOIU C. VASILICA LOREDANA	Francesti	NU	NU	NU	DA	-
10	NUCUȚ I. EUGENIA IULIANA	Bunesti, Coasta Mare	CASNICĂ	NU	NU	DA	-
11	MANU M.GH ȘTEFANIA ANDRADA	Francesti, Sat Mosteni	ELC FAURECIA	NU	POSTLICEALĂ SANITARĂ SEMINARUL TEOLOGIC	NU	-
12	PELEȘCA N. ELENA RAMONA	Bunesti	CASNICĂ	NU	NU	DA	-
13	STĂTESCU BĂNCIOI I. DANIEL	Baile Govora, Str Fagului, Nr 1	NU	NU	POSTLICEALĂ SANITARĂ BFKT LICEUL TEHNOLOGIC BĂILE GOVORA	DA	-
14	ȚIȚIRIGĂ C.C. ELENA LOREDANA	Com Mihaesti, Sat Gurisoara	NU	NU	NU	DA	-
15	UDRESCU I.N. NICOLAE ALEXANDRU	Pausesti, Str Principala , nr 407	MUNCITOR SISTEMPLAST	DA	POSTLICEALĂ SANITARĂ BFKT LICEUL TEHNOLOGIC BĂILE GOVORA	NU	-

PLANUL DE ACȚIUNE AL ȘCOLII - LICEUL TEHNOLOGIC, ORAȘ BĂILE GOVORA

**INSERTIE ABSOLVENȚI - PROMOTIA 2021
CALIFICAREA PROFESIONALĂ ASISTENT MEDICAL BFKT**

Nr. crt.	Nume și prenume	Adresa/Tele fon	Functie/loc de munca	S-au angajat in afara domeniului	Si-au continuat studiile în afara domeniului medical	Sunt șomeri	Observații
1	Badescu (Boharius) C. Floriana Mihaela	0766586809	Casnică	da	Nu	-	-
2	Baditescu (Dicu) Gh. Elena Alina	0749253924	Lucrător comercial	Da	Nu	-	-
3	Birsescu (Rosu) A. Gheorghita Viorica	0766766107	Lucrător comercial	Nu	Nu	-	-
4	Blendea (Duican) A. Andreea	0736753272	Asistent medical BFKT Crizantema	Nu	Nu	-	-
5	Brănescu D. Daniela	-	Prof C. Davila	Nu	Nu	-	-
6	Cheran (Muscalu) N. Maria Cristina	0768159386	Asistent medical BFKT Italia	Nu	Nu	-	-
7	Cheran (Stănică) N. Madalina Nicoleta	0729292151	Asistent medical BFKT Italia	Nu	Nu	-	-
8	Ciunganu I. Hrisanti	0747484357	Asistent medical BFKT Italia	Nu	Nu	-	-
9	Duican Liviu Mihail	0771070434	-	-	-	-	-
10	Gainuse (Rabuga) I. Maria Magdalena	0768339925	Asistent medical BFKT Oltenia, Băile Govora	Nu	Nu	-	-
11	Muscalu (Grigorescu) N. Claudia	0758290858	Asistent medical BFKT Italia	Nu	Nu	-	-
12	Patira (Paun) I. Ileana	0746577406	Asistent medical BFKT Germania	Nu	Nu	--	-
13	Raducan (Radescu) Gh. Elena Irina	0744667962	Asistent medical BFKT Palace, Băile Govora	Nu	Nu	-	-
14	Sinescu (Deconu) C. Cristina Gabriela	0773983279	-	-	-	-	-
15	Stana (Miron) N. Nicoleta	-	Asistent medical BFKT Hotel Parc,	Nu	Nu	-	-
16	Sogor (Feruica) N. Valentina	0770210975	Lucrător comercial	Da	Nu	-	-
17	Turcu I. Alina Ionela	0741376992	șomer	-	-	-	-
18	Tutulescu (Bozdoc) Gh. Elena	0785205077	Asistent medical BFKT Hotel Parc	Nu	nu	-	-
19	Vatafu (Florentina	-	-	-	-	-	-

PLANUL DE ACȚIUNE AL ȘCOLII - LICEUL TEHNOLOGIC, ORAȘ BĂILE GOVORA

INSERTIE ABSOLVENTI - PROMOTIA 2022- CALIFICAREA PROFESIONALĂ ASISTENT MEDICAL BFKT

Nr crt	Nume și prenume	Adresa / Telefon	Funcție/loc de muncă	S-au angajat în afara domeniului	Si-au continuat studiile în afara domeniului medical	Sunt șomeri	Observații
1	Andronie M. Elena Monica	0744821232	Asistent medical - vila felix	Da	Da	Nu	-
2	Cheroiu C. Cristina Andreea	0729233321	Armata	Da	Nu	Nu	-
3	Ciornei Gh. Andrei Gimy	-	Constructii	Da	Nu	Nu	-
4	Ciucu I. Marian	0740891563	Asistent medical – Spital Județean Valcea	Nu	Nu	Nu	-
5	Constantin I. Ramona Maria	0727717633	Casnica	Nu	Nu	Nu	-
6	Constantinescu Gh. Angela Loredana	-	Profesor de biologie	Da	Da	Nu	
7	Deaconu I. Ileana Anca	0751321037	Lucrator comercial	Da	Nu	Nu	-
8	Firescu I. Alina Maria	0763111108	Asistent medical	Nu	Da	Nu	-
9	Fugariu D. Cristina	0771319856	Asistent medical	Nu	Da	Nu	-
10	Ionescu L. Bianca Bella	0766497323	Asistent medical -Clinica Sofianu	Nu	Nu	Nu	
11	Mardale D. Cristina	0749234897	Casnica	Nu	Nu	Nu	
12	Mărăcine F. Dumitru Dan	0751788167	Asistent medical	Nu	Nu	Nu	
13	Nuțu I. Carmen Maria	-	Casnica	Nu	Nu	Nu	
14	Oprea Gh. Corina Florentina	0762382765	Casnica	Nu	Nu	Nu	
15	Oprea I. Florentina Lamenia	0728231321	Lucrător comercial	Da	Nu	Nu	
16	Paraschiva Gh. Iulian Florin	0744821232	Constructot	Da	Nu	Nu	
17	Pătru C. Elena Diana	0769550030	Lucrător comercial	Da	Nu	Nu	
18	Petrescu Gh. Florin Daniel	0761389768	Asistent medical	Nu	Nu	Nu	
19	Piroteală L. Ion Cătălin	-	Politie	Nu	Nu	Nu	
20	Popescu A. Liliana	0761389768	Asistenta	Nu	Nu	Nu	
21	Pureca Gh. Maria Alina	077953186	Lucrător comercial	Da	Nu	Nu	
22	Rujan M. Antoaneta	0751788167	Asistent medical	Nu	Nu	Nu	
23	Rujan M. Elena Paula		Asistent medical	Nu	Nu	Nu	
24	Smeu M. Elena Denisa						

PLANUL DE ACȚIUNE AL ȘCOLII - LICEUL TEHNOLOGIC, ORAȘ BĂILE GOVORA

25	Șerban Gh. Sanda Florina						
26	Udrescu N. Niculina						
27	Vasile I. Ionela Ancuța						

PARTEA A 3-A - ANALIZA SWOT

3.1. Analiza SWOT - CURRICULUM ȘI VIAȚA ȘCOLARĂ

S (puncte tari)	W (puncte slabe)
<ul style="list-style-type: none"> • Existența curriculei, a standardelor ocupationale; • Existența programelor școlare; • Existența documentelor legislative • Conexiune la Internet; • Peste 13.000 de volume în bibliotecă ; • Activități extracurriculare diversificate: ansambluri sportive (fotbal, tenis de masă, șah, proiecte educaționale); • Practica efectuată la agenții economici de pe raza orașului; • Gradul de securizare al școlii; • Rezultate bune la concursuri sportive și extracurriculare ; • Receptivitatea și transparența managerului; • Management echilibrat; • Profesori bine pregătiți, apreciați în comunitate; • Atmosferă destinsă, de încredere reciprocă; • Comunicare, deschidere pentru elevi și părinți; • Existența unui cod nescris a unui sistem de valori acceptat de elevi și de profesori; • Profilul claselor în concordanță cu cerințele de pe piața muncii locale; • Proiecte diverse în care elevii și profesorii se pot remarca. 	<ul style="list-style-type: none"> • Nu toți profesorii reușesc să țină pasul cu schimbările din curriculum; • Restricții ce țin de timpul limitat și lacune informaționale în legislație; • Lipsa abilității de informare și documentare la elevi dar și la unii profesori; • Disponibilitate scăzută a unor cadre didactice de a lucra în echipă; • Insuficientă susținere din partea anumitor catedre a activităților extracurriculare; • Număr mic de activități organizate de diriginți pentru dezvoltarea reală a sensibilității elevilor; • Viziune individualistă asupra procesului instructiv-educativ; • Site-ul liceului; • Dotarea incompletă a laboratoarelor; • Număr mic de profesori utilizează softuri și platforme educaționale.
O (oportunități)	T(amenințări)
<ul style="list-style-type: none"> • Interesul agenților economici în privința angajării absolvenților cu calificarea de nivel 4 și a absolvenților învățământului postliceal, specializare asistenți medicali BFKT. • Sunt solicitări din partea agenților economici pentru pregătirea în domeniul turismului, cu posibilitatea de angajare a acestora. 	<ul style="list-style-type: none"> • Populația școlară în scădere dramatică; • Cantitatea de informații este foarte mare și există posibilitatea scăpării unor informații utile; • Concurența școlilor care au clase cu același profil, specializare, atât în învă. liceal, cât și în cel postliceal; • Riscul de nerealizare a planului de școlarizare integral; • Riscul de dispariție a unor clase din cauza efectivelor mici de elevi, ceea ce va conduce, în continuare, la învățământ simultan.

3.2. Analiza SWOT - RESURSE UMANE

S (puncte tari)	W (puncte slabe)
<ul style="list-style-type: none"> • Cadre didactice calificate; ocuparea catedrelor din școală cu cadre didactice calificate; • Un numar mare de cadre didactice absolvente ale cursurilor de perfectionare; • Cadre didactice formate în inițiere IT și AEL , ECDL; • 4 profesori formați în management și comunicare; • Cadre didactice care au absolvit cursul <i>Consiliere și orientare școlară, PROFICS</i>; • 5 cadre didactice absolvenți de masterate, etc.; • Elevi fără probleme majore de disciplină; • Număr mare de titulari. 	<ul style="list-style-type: none"> Elevi cu pregătire medie și slabă; • Mulți elevi provin din familii cu grad de educație redus; • Mulți elevi provin din familii monoparentale,dezorganizate sau au părinții plecați la muncă în străinătate; • Rezultate și participări slabe ale elevilor la olimpiadele școlare • Risc mare de abandon școlar; • Lipsa de stabilitate a personalului didactic, (condiție necesară pentru asigurarea continuităților în special la clasele terminale și la disciplinele de bacalaureat); • Nu toate cadre didactice aplică cunoștințe de operare PC la elaborarea materialelor didactice; • Dezechilibru exigență – indulgență la unele cadre didactice; • Inerția cadrelor didactice privind promovarea unei noi relații de parteneriat între profesori și elevi; • Lipsa de motivație a profesorilor, mai ales a celor tineri datorită unor salarii neatractive; • Formalism în desfășurarea unor activități; • Slaba implicare a familiei în viața școlii și a comunității; • Posturi blocate (bibliotecar):
O(oportunități)	T(amenințări)
<ul style="list-style-type: none"> • Posibilități de formare continuă a cadrelor didactice(cursuri acreditate, cursuri autorizate) prin CCD și alte instituții; • Posibilități de formare a cadrelor didactice prin cursuri de consiliere și orientare vocațională, pentru aplicarea metodelor de învățare centrată pe elev; • Posibilitatea de dezvoltare a competențelor generale prin utilizarea tehnologiilor moderne; • Posibilitatea de a încheia contracte cu agenții economici pentru susținerea elevilor merituoși prin burse de studiu; 	<ul style="list-style-type: none"> • Lipsa de interes a părinților în raport cu educația și, în particular, în raport cu evoluția propriilor copii; • Carente atitudinale, comportamentale ale părinților; • Probleme severe cu care se confruntă unele familii, inclusiv marginalizarea / automarginalizarea unor familii defavorizate; • Amploarea fenomenului de migrație a părinților; • Absența educației pentru colaborare; • Particularitățile situației social-economice ale familiilor.

<ul style="list-style-type: none"> • Existența unor solicitări din partea agenților economici pentru pregătirea în meseriile din oferta școlii, cu posibilitatea de angajare ulterioară. 	
---	--

3.3. Analiza SWOT - RESURSE MATERIALE ȘI FINANCIARE

S (puncte tari)	W (puncte slabe)
<ul style="list-style-type: none"> • Finanțare de la bugetul local și cel de stat; • Practicarea unui învățământ modern în cabinete, laboratoare specializate; • 1 laborator informatică dotat cu 25 de calculatoare legate în rețea, un server și o imprimantă, precum și cu soft educational - programul AEL (cu conectare la Internet); • 2 laboratoare (fizică-chimie,biologie) dotate prin programul de dotare al MEdCT; • Sală de demonstrații pentru învățământul postliceal; • Bibliotecă cu depozit de carte • 2 microbuze școlare • 1 sală de sport și 2 terenuri de sport în aer liber; • 2 faxuri • 7 imprimante și 2 copiatoare; • 4 videoproiectoare, etc. • 14 laptori; • 6 calculatoare-birouri; • 1 echipament multimedia-cabinet limbi moderne. 	<ul style="list-style-type: none"> • Puțini profesori pregătiți pentru realizare de proiecte; • Situația materială precară a familiilor din care provin elevii), deci contribuția lor financiară prin sponsorizări este nesemnificativă; • Postul de bibliotecar blocat (preluat parțial de profesorul de română) și evidența neinformatizată.
O(oportunități)	T(amenințări)
<ul style="list-style-type: none"> • Posibilitatea de a obține fonduri UE (fonduri structurale) prin realizare de proiecte; • Derularea proiectului ROSE; • Posibilitatea derulării unor parteneriate cu agenți economici având ca obiect completarea dotării cu unele materiale, etc. • Posibilitatea obținerii unor sponsorizări de la alte instituții; • Contribuții ale unor părinți, inclusiv prin atragerea de sponsori, pentru achiziționarea de mijloace de învăț. 	<ul style="list-style-type: none"> • Insuficiența fondurilor alocate de Consiliul local pentru reparații curente și capitale (interioare și exterioare); • Legislație financiară restrictivă; • Insuficiența sumelor alocate prin programe sociale care să permită elevilor finalizarea studiilor (burse, ajutoare sociale, etc.).

3.4. Analiza SWOT - RELAȚII CU COMUNITATEA / RELAȚII DE PARTENERIAT

S (puncte tari)	W (puncte slabe)
<ul style="list-style-type: none"> • Stabilirea unor relatii eficiente, stabile și durabile cu autoritățile locale (Primarie, Consiliul Local, Poliție, Jandarmerie); • Colaborarea școlii cu instituții de învățământ superior de profil pentru stimularea continuarii studiilor de catre absolvenții de liceu și în vederea creșterii performanțelor școlare; • Existența unui parteneriat solid cu agenții economici de pe raza orașului; • Dezvoltarea unor parteneriate cu Direcția de Sănătate Publică, cu Direcția pentru protecția Copilului, cu Agenția pentru Protecția Mediului, cu Centrul Județean Antidrog, Fundația World Vision; • Existența unui Consiliu al Elevilor ales în mod democratic, • Existența Consiliului Reprezentativ al Părinților; 	<ul style="list-style-type: none"> • Inexistența unui parteneriat cu Agenția de asistență psihopedagogică Vâlcea; • Sprijin slab din partea AJOFM Vâlcea; • Colaborarea slabă cu părinții.
O(oportunități)	T(amenințări)
<ul style="list-style-type: none"> • Sprijin din partea comunității locale (primărie, biserică, poliție); • Disponibilitatea agenților economici de a realiza parteneriate. 	<ul style="list-style-type: none"> • Legislație financiară restrictivă.

PARTEA A 4-A - ASPECTE CARE NECESITĂ DEZVOLTARE

4.1. REZUMATUL PRINCIPALELOR ASPECTE CARE NECESITĂ DEZVOLTARE, ȚINTE, OPȚIUNI, OBIECTIVE

Obiectivul strategic al Uniunii Europene este ca „**Uniunea Europeană să devină cea mai competitivă și dinamică economie bazată pe cunoaștere din lume, capabilă de creștere economică durabilă, cu mai multe locuri de muncă și o mai mare coeziune socială**”.

În acest context, formarea inițială are ca obiectiv prioritar dobândirea de competențe care să permită absolvenților o integrare socio-profesională la nivel local, județean, regional și național.

Pentru îndeplinirea acestui obiectiv este necesară eliminarea următoarelor probleme care s-au identificat la nivelul unității noastre de învățământ:

I.

- neconcordanță între planurile de școlarizare și cererea pieței forței de muncă ;
- populația școlară este în scădere;
- rata abandonului școlar este în creștere;
- număr relativ mic de elevi din mediul urban cuprinși în ÎPT;
- metode de predare învățare neadaptate nevoilor elevilor ;
- necesitatea dezvoltării competențelor și abilităților în domeniul tehnologiei informației și comunicației pentru cadrele didactice;
- educația antreprenorială a profesorilor și elevilor este deficitară;
- număr insuficient de cadre didactice specializate în orientarea și consilierea profesională pentru sistemul TVET

În baza problemelor identificate s-a stabilit ca prioritate – **ADAPTABILITATEA SI CORELAREA OFERTEI EDUCATIONALE LA CERINTELE PIETEI MUNCII** (prioritatea 1) având ca obiective adaptarea ofertei educaționale a școlii la tendințele actuale de dezvoltare economică și formarea continuă a întregului personal din cadrul școlii pentru pregătirea elevilor în concordanță cu abilitățile și competențele cerute pe piața muncii.

II.

- insuficienta implicare a agenților economici în procesul de instruire practică;
- dezinteresul angajatorilor de a investi în formarea profesională;
- insuficienta implicare a partenerilor sociali în îmbunătățirea bazei materiale a școlii;
- abilitățile specifice și competențele generale ale absolvenților nu corespund locurilor de muncă prezente și viitoare;
- accentul este pus pe cunoștințe și nu pe abilități;
- insuficienta cunoaștere a condițiilor necesare ocupării unui loc de muncă.

În baza problemelor identificate s-a stabilit ca prioritate - **Dezvoltarea parteneriatului social în vederea creșterii gradului de absorbție a absolvenților** (prioritatea 2) având ca obiective crearea unui parteneriat eficient între angajatori și unitatea școlară și adaptarea curriculum-ului în dezvoltare locală în concordanță cu abilitățile specifice și competențele necesare unei economii bazate pe cunoaștere.

III.

- dotarea laboratoarelor – cabinetelor nu este adaptată noilor cerințe;
- nu există o bibliotecă virtuală;
- rata abandonului școlar ridicată;
- gradul redus de absorbție a absolvenților pe piața muncii;
- rata șomajului în județul Valcea peste media națională;
- elevii cu nevoi speciale de educație nu sunt incluși în procesul de formare continuă;
- centrarea în măsură insuficientă a activității didactice pe elevi;
- procent ridicat de mediocritate; număr mare de elevi ce înregistrează insuccese școlare;
- neconcordanță între formarea inițială a forței de muncă și cererea pieței forței de muncă .

În baza problemelor identificate s-a stabilit ca prioritate - **Asigurarea de condiții egale de acces la programele de învățare și sprijin pentru toți elevii și adulții**– (prioritatea 3) având ca obiective modernizarea și dotarea spațiilor de învățământ în vederea asigurării nivelului de competențe și abilități cerute de piața muncii, cuprinderea elevilor cu CES în colective omogene; reducerea abandonului școlar, includerea adulților în procesul de formare continuă și de reconversie profesională și implementarea învățământului la distanță.

IV.

- abilitățile specifice și competențele generale ale absolvenților nu corespund în totalitate cerințelor, determinând un grad redus de absorbție a absolvenților pe piața muncii;
- rata abandonului școlar ridicată;
- necesitatea includerii elevilor cu nevoi speciale de educație în procesul de formare continuă;
- centrarea în măsură insuficientă a activității didactice pe elevi;
- procent ridicat de mediocritate și elevi care înregistrează insuccese școlare;
- elevii și părinții nu conștientizează rolul major al educației, al formării profesionale, nu-și cunosc capacitățile și nu pot reacționa la provocările sociale;
- neimplicarea părinților în viața școlii datorită lipsei de informare.

În baza problemelor identificate s-a stabilit ca prioritate – **Asigurarea calității în educație** (prioritatea 4) având ca obiectiv creșterea calității serviciilor oferite de unitatea școlară în vederea satisfacerii cerințelor sociale și facilitarea accesului la servicii de orientare și consiliere

V.

- proiectele derulate de unitate nu au vizat domeniul formării prin învățământ tehnic și profesional ;
- aderarea României la UE necesită abordarea procesului educațional din alte perspective;
- nu toate cadrele didactice cunosc particularitățile sistemelor educaționale din alte țări UE.

În baza problemelor identificate s-a stabilit ca prioritate – **Sprijinirea inițiativelor transnaționale și parteneriatelor la nivel european în domeniul formării prin învățământ tehnic și profesional** (prioritatea 5) având ca obiectiv valorificarea și diseminarea exemplelor de bună practică la nivel european; derularea de parteneriate internaționale.

Prioritățile identificate au ca obiectiv principal creșterea calității și eficienței sistemului educațional și adaptarea acestuia la schimbările rapide ale societății românești.

Ele sunt desprinse din raportul de autoevaluare a activității desfășurate în unitatea școlară, fiind stabilite planuri de îmbunătățire. Acestea sunt stabilite la nivelul fiecărei catedre și sector de activitate, având la bază principiile calității 01-07.

PLANUL DE ACȚIUNE AL ȘCOLII - LICEUL TEHNOLOGIC, ORAȘ BĂILE GOVORA

Concluzionând, **prioritățile, obiectivele și țintele strategice stabilite la nivelul unității școlare până la nivelul anului 2027**, sunt:

Prioritatea/ Țintă strategică 1 – ADAPTABILITATEA ȘI CORELAREA OFERTEI EDUCAȚIONALE LA CERINTELE PIEȚEI MUNCII
Opțiuni / Obiectiv : <ul style="list-style-type: none">• Adaptarea ofertei educaționale a școlii la tendințele actuale de dezvoltare economică• Creșterea ponderii calificarilor în sectoarele prioritare transformând rețeaua școlară într-o structură flexibilă, deschisă în permanență spre cerințe
Ținte : <ul style="list-style-type: none">• Adaptarea ofertei educaționale la specificul pieșei muncii• Realizarea planului de scolarizare.• Stabilirea și prezentarea ofertei educaționale a școlii conform structurii nevoilor de calificare identificate și a tendințelor stabilite în PRAI și PLAI, astfel încât oferta agenților economici pentru calificările oferite de unitatea școlară să crească cu 25%• Reducerea abandonului școlar până la 2%;• Creșterea numărului de clase din nivelul 4 și 5 de calificare pentru domeniile prioritare cu 100%;• Creșterea cu 20% a gradului de cuprindere a elevilor din mediul urban în învățământul tehnologic din școala noastră;• Diversificarea metodelor de orientare și consiliere profesională astfel încât numărul elevilor cuprinși în nivelul 4 de calificare să crească cu 25%.
Etape realizare: <p>2022 – 2025: oferta agenților economici pentru calificarea oferită de unitatea școlară să crească cu 25% față de 2021 Implementarea platformei de e-learning Perfecționarea cadrelor didactice – 20% din efectiv, pe teme legate de orientare școlară</p> <p>2025 – 2027: oferta agenților economici pentru calificarea oferită de unitatea școlară să crească cu 25% față de 2022</p>
Opțiuni / Obiectiv : <ul style="list-style-type: none">• Formarea continuă a cadrelor didactice pentru pregătirea elevilor în concordanță cu abilitățile și competențele cerute pe piața muncii• Formarea managerilor pentru descentralizare• Formarea personalului didactic auxiliar și nedidactic
Ținte : <ul style="list-style-type: none">• 90% din cadrele didactice pregătite prin sisteme de formare continuă;• Pregătirea unui specialist în orientare și consiliere profesională la nivelul unității de învățământ.
Etape realizare: <p>Anual un procent de minim 20% cadre didactice formate prin diverse forme de perfecționare 2022 – 2025 – cursuri de, perfecționare în management pentru responsabilii de comisii metodice 2025 – 2027 – continuarea studiilor de perfecționare pentru personalul didactic, auxiliar și nedidactic</p>
Opțiuni / Obiectiv : <ul style="list-style-type: none">• Planificarea continuă a ofertei educaționale în concordanță cu cerințele pieței muncii

PLANUL DE ACȚIUNE AL ȘCOLII - LICEUL TEHNOLOGIC, ORAȘ BAILE GOVORA

Ținte : <ul style="list-style-type: none">Realizarea și actualizarea continuă la nivelul școlii a unei baze de date care să cuprindă date referitoare la piața muncii pentru realizarea planificării și revizuirii ofertei educaționale pentru domeniile în care unitatea școlară poate oferi calificare (pe baza colaborării cu AJOFM, CCI, ISJ, agenți economici).Grup de lucru pentru armonizarea ofertei educaționale cu cerințele pieței muncii.
Etape realizare: <p>2022 – 2023 - constituirea bazei de date si a grupului de lucru</p> <p>2023 – 2027 – actualizarea continuă a bazei de date; realizarea unei rețele de colaborare în acest domeniu</p> <p>Anual oferta educațională a școlii și PAS –ul, în speță planurile operaționale vor fi revizuite în funcție de solicitările agenților economici, a părinților și elevilor, a necesităților locale și regionale</p>
<u>Prioritatea/ Țintă strategică 2 : Dezvoltarea parteneriatului social în vederea creșterii gradului de absorbție a absolvenților</u>
Opțiuni / Obiectiv : <ul style="list-style-type: none">Crearea unui parteneriat eficient între angajatori și unitatea școlară
Ținte : <ul style="list-style-type: none">Încheierea de acorduri de parteneriat între unitatea școlară , agenții economici din Baile Govora și agenții de turism din Rm.Vâlcea, pentru calificarea oferita de unitatea școlarăPerfecționarea mecanismelor de dezvoltare a parteneriatelor astfel încât agenții economici să asigure un procent de 5% din finanțarea școlii
Etape realizare: <p>2022 – 2023: menținerea acordurilor de parteneriat cu agenții economici tradiționali și încheierea altor parteneriate cu agenții de turism</p> <p>2023 – 2027: finanțare din partea agenților economici pentru funcționarea unității școlare diversificarea parteneriatelor; negocierea unor condiții favorabile școlii prin desfășurarea instruirii practice la operatorii de turism și în bazele lor de tratament</p>
Opțiuni / Obiectiv: Adaptarea curriculum-ului în dezvoltare locală în concordanță cu abilitățile și competențele necesare unei economii bazate pe cunoaștere
Ținte : <ul style="list-style-type: none">Calificările oferite corespund cerințelor pieței muncii în proporție de 80%
Etape realizare: <p>2022 – 2023 –Elaborarea CDS și CDL în concordanță cu solicitările agenților economici</p> <p>2023- 2027 – Compatibilizarea integrală a planului de școlarizare cu solicitările pieței muncii</p> <p>Elaborarea CDS și CDL în concordanță cu competențele solicitate pe piața muncii regionale</p>
<u>Prioritatea/ Țintă strategică 3 : Asigurarea de condiții egale de acces la programele de învățare și sprijin pentru toți elevii și adulții</u>
Opțiuni / Obiectiv : <ul style="list-style-type: none">Modernizarea și dotarea spațiilor de învățământ în vederea asigurării nivelului de competențe și abilități cerute de piața muncii.
Ținte : <ul style="list-style-type: none">Amenajarea laboratoarelor de specialitate și a sălii de demonstrație, prin dotarea cu echipamente a unității de învățământ prin diverse programe și proiecteAchiziționarea de echipamente, IT și biroticăEfectuare de reparații curente a spațiilor de învățământ și spațiilor auxiliare.
Etape realizare: <p>2022 – 2023 – dotarea laboratoarelor de specialitate și a sălii de demonstrație</p>

PLANUL DE ACȚIUNE AL ȘCOLII - LICEUL TEHNOLOGIC, ORAȘ BĂILE GOVORA

2023 – 2027 – achiziționarea de noi echipamente IT și birotică
Opțiune / Obiectiv : Cuprinderea elevilor cu CES în colective omogene; reducerea abandonului școlar
Ținte : <ul style="list-style-type: none">• Creșterea numărului absolvenților învățământului tehnic integrați socio – profesional (85% rata de cuprindere)• Scăderea ratei abandonului școlar sub 5%• Includerea elevilor cu nevoi speciale de educație în colectivul de elevi
Măsurat prin : <ul style="list-style-type: none">• Scăderea ratei abandonului școlar sub 5%• Creșterea gradului de absorbție a absolvenților cu 20%• Număr de elevi cu nevoi speciale incluși în colectiv
Opțiune / Obiectiv : Includerea adulților în procesul de formare continuă și de reconversie profesională
Ținte : <ul style="list-style-type: none">• Implementarea platformei de e-learning pentru domeniul servicii
Etape realizare: 2022-2027 : adaptarea ofertei de calificare a școlii pentru învățarea continuă în funcție de solicitările regionale
Prioritatea/ Țintă strategică 4: Asigurarea calității în educație
Opțiune / Obiectiv :Calitatea serviciilor oferite de către unitatea școlară să satisfacă cerințele sociale
Ținte : <ul style="list-style-type: none">• Creșterea numărului absolvenților învățământului tehnologic și postliceal integrați socio – profesional (80% rata de cuprindere)• Scăderea ratei abandonului școlar până la 5%• Creșterea calității actului de predare – învățare – evaluare reliefat în procente de promovare de 80% la examenele finale• Includerea elevilor cu nevoi speciale de educație în colectivul de elevi
Etape realizare: 2022-2024 - implementarea integrală a sistemului de management al calității 2022 – 2024 - centrarea demersului didactic pe nevoile elevilor pentru toate disciplinele de studiu 2022 – 2027- consilierul educativ să devină prezență activă și continuă în colectivitate 2022 – 2027 – scăderea continuă a ratei abandonului școlar 2022 – 2027 – certificarea unității școlare pentru implementarea standardelor de calitate
Opțiune / Obiectiv : Facilitarea accesului la servicii de orientare și consiliere pentru elevi și părinți
Ținte : <ul style="list-style-type: none">• Creșterea numărului absolvenților învățământului tehnologic și postliceal integrați socio – profesional (80% rata de cuprindere)• Scăderea ratei abandonului școlar până la 5%• Creșterea numărului de părinți care se implică activ în viața școlii
Etape realizare: 2022 – 2024- centrarea demersului didactic pe nevoile elevilor pentru toate disciplinele de studiu 2022– 2024 - consilierul școlii să devină prezență activă și continuă în colectivitate

PLANUL DE ACȚIUNE AL ȘCOLII - LICEUL TEHNOLOGIC, ORAȘ BĂILE GOVORA

2022 – 2027 – scăderea continuă a ratei abandonului școlar 2024 - 2027 – părinții contribuie la finanțarea școlii cu 25% din cheltuielile pentru activitatea extrașcolară
Prioritatea/ Țintă strategică 5: Sprijinirea inițiativelor transnaționale și parteneriatelor la nivel european în domeniul formării prin învățământ tehnic și profesional
Opțiune / Obiectiv : Valorificarea și diseminarea exemplelor de bună practică la nivel european. Derularea de parteneriate internaționale
Ținte : <ul style="list-style-type: none">• Creșterea numărului absolvenților învățământului tehnologic și postliceal integrați socio – profesional (80% rata de cuprindere) și care pot să se angajeze în țări membre UE
Etape realizare: 2022 – 2027- Derularea de proiecte cu parteneri europeni pentru formarea competențelor cheie la nivel european; recunoașterea internațională a competențelor oferite de unitatea școlară pentru anumite calificări

PARTEA A 5-A-PLANURI OPERAȚIONALE

5.1. PROGRAMUL DE ACȚIUNE AL ȘCOLII PE PERIOADA 2022 - 2027

Obiectivul general: Creșterea calității educației și formării profesionale, în scopul satisfacerii cerințelor beneficiarului final : **comunitatea.**

Prioritatea 1: Creșterea calității și eficienței învățământului în perspectiva pregătirii pentru o societate și economie bazate pe cunoaștere;

Prioritatea 2: Îmbunătățirea managementului de marketing;

Prioritatea 3 : Modernizarea și dotarea școlii în vederea desfășurării unui proces instructiv-educativ performant ;

Prioritatea 4 : Transfer de bune practici in imbunatatirea calitatii actului de predare-invatare;

Prioritatea 5: Dezvoltarea parteneriatului public-privat pentru o mai bună adaptare a ofertei educaționale la specificul pieței muncii;

Prioritatea 6 : Identificarea de noi resurse în vederea obținerii veniturilor extrabugetare;

Prioritatea 7 : Asigurarea unui nivel ridicat de accesare a fondurilor structurale prin proiecte strategice, dezvoltarea cadrului de cooperare internațională cu unitățile de învățământ din Uniunea Europeană și corelarea sistemului de educație cu obiectivele și evoluțiile europene.

Prioritatea 1 : Creșterea calității și eficienței învățământului în perspectiva pregătirii pentru o societate și economie bazate pe cunoaștere.		
Obiective: Adaptarea competențelor absolvenților la cerințele angajatorilor Dezvoltarea capacității de informare, orientare și consiliere Creșterea adaptabilității ofertei educaționale la cerințele pieței muncii		
Ținta/ Rezultate măsurabile		
<ul style="list-style-type: none"> • Facilitarea accesului tinerilor pe piața muncii • Realizarea planului de școlarizare • Creșterea gradului de cuprindere a absolvenților pe piața muncii 		
Măsurat prin:		
<ul style="list-style-type: none"> • Număr de clase IPT alocate domeniilor prioritare • Număr de absolvenți cu nivelul 4 și 5 de calificare care s-au angajat 		
Măsurii/Acțiuni pentru atingerea obiectivului:	Orizont de timp	Responsabil
<ul style="list-style-type: none"> • Studiarea PRAI și PLAI și previziunilor AJOFM ; • Consultarea CLDPS Vâlcea 	Anual	Conducerea școlii
<ul style="list-style-type: none"> • Analiza ofertei educaționale ale unităților concurente în raport cu tendințele de dezvoltare economică a regiunii pe nivele de calificare 	Anual	Conducerea școlii
<ul style="list-style-type: none"> • Elaborarea unei oferte unice , respectând și tradiția de formare a școlii 	Anual	Conducerea școlii
<ul style="list-style-type: none"> • Testarea directă a cerințelor agenților economici 	Anual	Cond. școlii

PLANUL DE ACȚIUNE AL ȘCOLII - LICEUL TEHNOLOGIC, ORAȘ BĂILE GOVORA

Parteneri: <ul style="list-style-type: none"> • ISJ • Administrația publică • Agenția de Dezvoltare regională Sud Vest Oltenia • AJOFM • Direcția de statistică • Agenții economici 		
Prioritatea 2 : Îmbunătățirea managementului de marketing		
Obiective : Realizarea integrală a planului de școlarizare Modernizarea și democratizarea actului managerial		
Ținta /Rezultate măsurabile : <ul style="list-style-type: none"> • Creșterea efectivelor de elevi • Îmbunătățirea imaginii școlii 		
Măsurii/Acțiuni pentru atingerea obiectivului :	Orizont de timp	Responsabil
<ul style="list-style-type: none"> • Alcătuirea unui plan de acțiune, în vederea mediatizării ofertei educaționale a școlii 	Anual	Conducerea școlii, consilierul educativ prof.de inform.
<ul style="list-style-type: none"> • Realizarea de materiale publicitare (afișe, broșuri, pliante,CD-uri ,casete video,etc.) 	Anual	Conducerea școlii, prof. de informatica
<ul style="list-style-type: none"> • Formarea de echipe și deplasarea la școlile din comunele limitrofe 	Lunile aprilie,mai	Cadrele didactice
<ul style="list-style-type: none"> • Informarea școlii privind graficul de desfășurare a ședințelor elevilor de clasa a VIII-a din școlile generale, repectiv zonele limitrofe 	Martie	Conducerea școlii
<ul style="list-style-type: none"> • Participarea la aceste ședințe 	Conf. graficului	Conducerea școlii/ delegati
<ul style="list-style-type: none"> • Participarea la Târgul anual al ofertelor educaționale, organizat de ISJ și CCD Vâlcea 	Conf. graficului	Conducerea școlii
<ul style="list-style-type: none"> • Organizarea acțiunii ”Săptămâna porților deschise” 	Mai-Iunie	Conducerea școlii Cadrele didactice
Parteneri : <ul style="list-style-type: none"> • Centrul Județean de asistență psihopedagogică Vâlcea • ISJ Vâlcea • VTV • Presa vâlceană • Conducerile școlilor generale din municipiu și comunele limitrofe 		
Resurse : Fonduri extrabugetare		
Prioritatea 3 : Modernizarea și dotarea școlii în vederea desfășurării unui proces instructiv-educativ performant		
Obiectiv : Crearea unor condiții optime de desfășurare a activității instructiv educative precum și a activităților conexe.		

PLANUL DE ACȚIUNE AL ȘCOLII - LICEUL TEHNOLOGIC, ORAȘ BĂILE GOVORA

<ul style="list-style-type: none"> • Îmbunătățirea condițiilor oferite pentru desfășurarea tuturor activităților din cadrul procesului de învățare-predare. 		
<ul style="list-style-type: none"> • Îmbunătățirea dotării : 		
A. Școală :		
a) Continuarea dotării cabinetului de informatică cu calculatoare superioare ca și performanță.	2025	
b) Dotarea în proporție de 90% cu mijloace de învățământ prevazute de normativele de dotare minimală în vigoare pentru fiecare disciplină sau arie curriculară din planul de învățământ.	2025	
c) Asigurarea pentru fiecare catedră (arie curriculară) a cel puțin unui calculator cu performanțele corespunzătoare și a unei imprimante.	2025	
d) Dotarea cu cel puțin 2 softuri de înaltă performanță destinate activităților din domeniul specializărilor actuale și viitoare și a cel puțin 10 softuri educaționale.	2027	
e) Reorganizarea cabinetelor și laboratoarelor de specialitate, unde este cazul.	2024	
f) Baza materială va avea asigurate toate condițiile igienico-sanitare și de protecție a muncii, conform actelor normative în vigoare.	2023	
B. Bibliotecă :		
a) deblocarea postului de bibliotecar	2024	
b) informatizarea evidenței bibliotecii	2024	
c) Biblioteca școlară va fi dotată cu cel puțin 500 de titluri noi de carte, adecvate nivelului nostru de învățământ și cu soft educațional, conform normativelor în vigoare pentru evidența fluxului de elevi.	2024	
C. Sala de sport :		
a) dotarea cu echipament sportiv	Permanent	
Parteneri :		
<ul style="list-style-type: none"> • MEN • ISJ • Consiliul Local • Agenții economici 		
Resurse : Programe MEN, Programe Internaționale, Fonduri bugetare(Consiliul Local), Fonduri extrabugetare, Fonduri private(agenții economici)		
Proritatea 4 : Transfer de bune practici în îmbunătățirea calitatii actului de predare-învățare		
Obiective :		
<ul style="list-style-type: none"> • Dezvoltarea personală a elevilor în vederea îmbunătățirii rezultatelor actului educațional • Îmbunătățirea ratei de succes la examene • Înțelegerea temeinică a conceptului de învățare centrată pe elev și elaborarea de strategii de implementare a acestuia. • Cunoașterea planurilor cadru de învățământ, a standardelor de pregătire, a curriculelor. 		
Măsurile / Acțiuni pentru atingerea obiectivului :	Orizont de timp	Responsabil

PLANUL DE ACȚIUNE AL ȘCOLII - LICEUL TEHNOLOGIC, ORAȘ BĂILE GOVORA

<ul style="list-style-type: none"> Organizarea de cursuri de formare cu profesorii diriginți, de către formatorii naționali, județeni 	Permanent	Conducerea școlii
<ul style="list-style-type: none"> Identificarea aptitudinilor și a nevoilor personale de dezvoltare a elevilor 	Permanent	Consilierul ed. Diriginții
<ul style="list-style-type: none"> Monitorizarea activităților desfășurate în orele de dirigenție și de consiliere și orientare vocațională 	Permanent	Directorii Consilier educ.
<ul style="list-style-type: none"> Integrarea elevilor cu CES 	Permanent	Consilier ed. Diriginții
Asigurarea existenței planurilor de învățământ și a programelor școlare în proporție de 100%, precum și a auxiliarelor curriculare în proporție de 95% (manuale, caiete de lucru, ghiduri, culegeri de probleme).	Anual	Diriginți Învățători
Elaborarea de curricule pentru disciplinele opționale care vor fi aprobate de Inspectoratul Școlar al județului Vâlcea.	Anual	Cond. școlii Comisia de curriculum
Elaborarea la nivelul fiecărei catedre a planurilor de lecții și materialelor de studiu în funcție de stilurile de învățare ale elevilor.	Anual	Resp.comisii metodice
Parcurgerea cursurilor de formare (grade didactice, cursuri de perfecționare, dezvoltare de noi competente etc.) de către cel puțin 75% dintre profesori .	2025	Responsabil formare continuă
Dobândirea de abilitați de utilizare a calculatorului în activitatea de predare – învățare de către toți profesorii	2023	Resp. comisii metodice
Cadrele didactice se vor înscrie la examenele pentru obținerea gradelor didactice în cadrul termenelor prevăzute în metodologia în vigoare.	Anual	Responsabil formare continuă
Personalul didactic va participa la toate stagiile de perfecționare didactică și științifică prevăzute în actele normative în vigoare.	Anual	Conducerea școlii
Personalul didactic care își va continua activitatea în cadrul școlii de la un an școlar la altul va fi de cel puțin 90% din total (personal didactic titular și cu norma de bază).	Anual	Conducerea școlii
Parteneri :		
<ul style="list-style-type: none"> Inspectoratul Școlar Județean CCD Vâlcea Agenția Județeană de asistență Pedagogică Consiliul Reprezentativ al Părinților Părinții 		
Resurse : Fonduri bugetare		
Prioritatea 5 : Dezvoltarea parteneriatului public-privat pentru o mai bună adaptare a ofertei educaționale la specificul pieței muncii		
Obiective : Elaborarea unui curriculum adecvat necesităților agenților economici Facilitarea accesului absolvenților la locuri de muncă Efectuarea unei instruirii practice eficiente, potrivit tehnologiilor actuale Facilitarea accesului elevilor la un sistem de burse.		

PLANUL DE ACȚIUNE AL ȘCOLII - LICEUL TEHNOLOGIC, ORAȘ BĂILE GOVORA

Măsurile / Acțiuni pentru atingerea obiectivului :	Orizont de timp	Responsabil
<ul style="list-style-type: none"> Identificarea agenților economici relevanți , pentru domeniile prioritare 	Anual	Conducerea școlii
<ul style="list-style-type: none"> Continuarea și dezvoltarea parteneriatelor existente cu agenții economici 	Permanent	Conducerea școlii
<ul style="list-style-type: none"> Semnarea de protocoale, acorduri, convenții, contracte de parteneriat, între școală și agenții economici relevanți 	Anual	Conducerea școlii
<ul style="list-style-type: none"> Organizarea de mese rotunde, cu participarea unor reprezentanți ai agenților economici relevanți, în vederea identificării modalităților unei colaborări eficiente 	Ocazional	Conducerea școlii
<ul style="list-style-type: none"> Vizite la agenții economici 	Ocazional	Cond. școlii Catedra. tehnică
<ul style="list-style-type: none"> Organizarea unei acțiuni “Ziua porților deschise” , invitați fiind reprezentanți ai agenților economici 	Anual	Cond. școlii Cat. inform.
<ul style="list-style-type: none"> Participarea la Târgurile de locuri de muncă 	Ocazional	Cond. școlii Consilier ed.
<ul style="list-style-type: none"> Consultarea agenților economici în elaborarea CDL –urilor și a Planului de Școlarizare 	Ocazional	Cond.școlii
Parteneri : <ul style="list-style-type: none"> AJOFM Vâlcea CLDPSFP Vâlcea Agenții economici 		
Resurse : Fonduri extrabugetare		
Prioritatea 6 : Identificarea de noi resurse în vederea obținerii veniturilor extrabugetare;		
Obiective : Obținerea de noi fonduri în vederea dezvoltării și modernizării bazei didactico – materiale		
Măsurile / Acțiuni pentru atingerea obiectivului :	Orizont de timp	Responsabil
<ul style="list-style-type: none"> Obținerea și executarea de servicii în parteneriat cu agenții economici 	Permanent	Cat. tehnică Cond. școlii
<ul style="list-style-type: none"> Închirierea unor spații disponibile 	Permanent	Admin.,Cont.șef, Cond. școlii
Parteneri : <ul style="list-style-type: none"> AJOFM Agenții economici ISJ. 		
Resurse: fonduri din autofinanțare		
Prioritatea 7: Asigurarea unui nivel ridicat de accesare a fondurilor structurale prin proiecte strategice, dezvoltarea cadrului de cooperare internațională cu unitățile de învățământ din Uniunea Europeană și corelarea sistemului de educație cu obiectivele și evoluțiile europene.		
Obiective : Valorificarea exemplelor de bună practică, la nivel european și modernizarea metodelor educaționale		
Măsurile / Acțiuni pentru atingerea obiectivului :	Orizont de timp	Responsabil
<ul style="list-style-type: none"> Organizarea de cursuri de formare în domeniul manage - 	2022–	Cadrele didactice

PLANUL DE ACȚIUNE AL ȘCOLII - LICEUL TEHNOLOGIC, ORAȘ BĂILE GOVORA

mentului proiectelor pentru cadrele didactice	2027	
<ul style="list-style-type: none">• Constituirea de echipe de lucru în vederea întocmirii acestor proiecte	2022– 2027	Cadrele didactice
<ul style="list-style-type: none">• Identificarea de promotori/parteneri din statele membre ale UE, pentru participarea la programe comunitare în domeniul educației și formării profesionale (Comenius, Erasmus, Europas, Tineret în acțiune)	2022 – 2027	Cadrele didactice
<ul style="list-style-type: none">• Identificarea de școli similare în vederea derulării unui parteneriat (Vizite de studiu, schimburi de experiență)	2022 – 2027	Cadrele didactice
<ul style="list-style-type: none">• Organizarea de vizite de studiu, schimburi de experiență la școli similare din UE	2022– 2027	Cadrele didactice
Resurse: fonduri bugetare, europene, extrabugetare		

PLANUL DE ACȚIUNE AL ȘCOLII - LICEUL TEHNOLOGIC, ORAȘ BĂILE GOVORA

5.2. PLAN DE PARTENERIATE ȘCOLARE

Situația simpozioanelor, concursurilor, parteneriatelor defășurate în anii școlari 2021-2022 și 2022-2023

Nr. crt.	Felul și denumirea activității/Disciplina	Etapă/Participanți	Organizator/ loc de desfășurare	Perioada de desfășurare - luna, anul	Responsabili
1	Parteneriat "Sănătatea nu este totul, dar fără sănătate totul este nimic"	Ediția a VII-a. Liceul Tehnologic Băile Govora și Dispensarul medical Băile Govora	Liceul Tehnologic Băile Govora, Dispensar medical Băile Govora, Gradinita cu Program Prelungit Baile Govora	An școlar 2022-2023	Prof. Gheorghe-Pavelescu Camelia-director; Dr. Floricel Cristina
2	Acord de Parteneriat Educațional pentru activități extrașcolare	Palatul Copiilor Municipiul Rm. Vâlcea și Liceul Tehnologic Băile Govora	Palatul Copiilor Rm. Vâlcea	2022 - 2023	Prof. Sîiulescu Flavius-Cătălin -director Prof. Rădulescu Axenia Prof. Gheorghe-Pavelescu Camelia-director
3	Protocol de colaborare Academia de Studii Economice București și Liceul Tehnologic Băile Govora	Servicii de informare privind oferta educațională a ASE și de consiliere a elevilor / servicii de sprijin a viitorilor studenți	Liceul Tehnologic Băile Govora	2022 -2023	Mecu Andra, Gheorghe Pavelescu Camelia
4	Acord de Parteneriat Educațional în cadrul Proiectului Educațional Național „ Științe și Gastronomie"	Palatul Copiilor Municipiul Rm. Vâlcea și Liceul Tehnologic Băile Govora	Palatul Copiilor Rm. Vâlcea	2022 - 2023	Prof. Sîiulescu Flavius-Cătălin -director Prof. Rădulescu Axenia Prof. Gheorghe-Pavelescu Camelia-director
5	Acord de parteneriat Proiect Educațional Național „ Sănătatea mediului - Sănătatea noastră"	Seminarul Teologic Ortodox „Sfântul Nicolae" Rm. Vâlcea și Liceul Tehnologic Băile Govora	Grădinița P.N. Toți Sfinții, Rm. Vâlcea	2022 -2023	Melcescu Laura, Duță Ionela, Gheorghe Pavelescu Camelia
6	Acord de parteneriat Proiect Educațional Național „ Salvați Planeta Albastră"	Seminarul Teologic Ortodox „Sfântul Nicolae" Rm. Vâlcea și Liceul Tehnologic Băile Govora	Grădinița P.N. Toți Sfinții, Rm. Vâlcea	2022 -2023	Melcescu Laura, Gheorghe Pavelescu Camelia

PLANUL DE ACȚIUNE AL ȘCOLII - LICEUL TEHNOLOGIC, ORAȘ BĂILE GOVORA

7	Acord de parteneriat Proiect Educațional Interjudețean „ Mai mult verde, pentru tine, pentru noi!”	Liceul Tehnologic Roșia-Jiu, jud. Gorj Liceul Tehnologic Băile Govora	Liceul Tehnologic Roșia-Jiu, jud. Gorj Liceul Tehnologic Băile Govora	2022-2023	Chiriță Costache Ramona, Gheorghe Pavelescu Camelia
8	Acord de Parteneriat Educațional în cadrul Simpozionului și Concursului Național „ Tradiții culinare străbune”	Palatul Copiilor Municipiul Rm. Vâlcea și Liceul Tehnologic Băile Govora	Palatul Copiilor Municipiul Rm. Vâlcea și Liceul Tehnologic Băile Govora	2022 - 2023	Prof. Sîiulescu Flavius-Cătălin -director Prof. Rădulescu Axenia Prof. Gheorghe-Pavelescu Camelia-director
9	Protocol de colaborare, Parteneriat Educațional”Bulgăraș de românaș”	Colegiul Național ”Frații Buzești”, Craiova și Liceul Tehnologic Baile Govora	Colegiul Național ”Frații Buzești”, Craiova	2021-2022	Prof. Ileana Didu-partener Gheorghe-Pavelescu Camelia director-partener
10	Acord de Parteneriat	Liceul Tehnologic Băile Govora Primăria Orașului Băile Govora	Liceul Tehnologic Băile Govora	2021-2022	Prof. Gheorghe-Pavelescu Camelia director și Mihai Mateescu-Primar
11	Acord de Parteneriat Concurs regional ”Raze de soare pline de culoare”	Ediția a IV-a, Școala Gimnazială Mihai Eminescu Alba Iulia, Liceul cu program sportiv Alba Iulia și Liceul Tehnologic Băile Govora	Școala Gimnazială Mihai Eminescu Alba Iulia	2021-2022	Boian Daniel-director, Mateică Daniela Ionela organizator, Vladău Alexandrina, Gaiță Sorina, coordonatori, Gheorghe- Pavelescu Camelia director
12	Protocol de colaborare Concurs Regional ”Magie și poezie în lumea copilăriei”	Grădinița cu Program Prelungit, nr.3 Vaslui și Liceul Tehnologic Băile Govora	Grădinița cu Program Prelungit, nr.3 Vaslui	2021-2022	Prof. Lefter Cristina -director, Prof. Anton Gabriela, prof. Atofanei-Iftime Daniela Gheorghe- Pavelescu Camelia director
13	Protocol de colaborare Simpozion Internațional ”Grădinița mea tărâm de joc și învățare”	Grădinița cu Program Prelungit, nr.3 Vaslui și Liceul Tehnologic Băile Govora	Grădinița cu Program Prelungit, nr.3 Vaslui	2021-2022	Prof. Lefter Cristina -director, Prof. Anton Gabriela, prof. Dănilă Ecaterina Gheorghe- Pavelescu Camelia director
14	Acord de Parteneriat-Dezbateri națională ”Natura din perspectivă Interdisciplinară”	Ediția a X-a Liceul Tehnologic ”Constantin Brâncuși” Craiova și Liceul Tehnologic Băile Govora	Liceul Tehnologic ”Constantin Brâncuși” Craiova	Dec-21	Prof. Puicin Laurențiu -director, Prof. Sârbu Maria dir.adj. Prof. Stoica-Fetea Didona-coordonator Prof. Gheorghe-Pavelescu Camelia director
15	Parteneriat	Ediția a VI-a.	Liceul	An școlar	Prof. Gheorghe-Pavelescu

PLANUL DE ACȚIUNE AL ȘCOLII - LICEUL TEHNOLOGIC, ORAȘ BĂILE GOVORA

	"Sănătatea nu este totul, dar fără sănătate totul este nimic"	Liceul Tehnologic Băile Govora și Dispensarul medical Băile Govora	Tehnologic Băile Govora, Dispensar medical Băile Govora, Gradinita cu Program Prolungit Băile Govora	2021-2022	Camelia-director; Dr. Floricel Cristina
16	Plan local comun de acțiune	Liceul Tehnologic Băile Govora, Primăria Orașului Băile Govora, Postul de Jandarmi Băile Govora, Poliția Orașului Băile Govora	Liceul Tehnologic Băile Govora	An școlar 2021-2022	Gheorghe Pavelescu Camelia, Primar Mateescu Mihai, Voicu Alexandru, Călinescu Puiu Dorel
17	Acord de Parteneria VERDE DE GOVORA-HUB DE PERMACULTURĂ				
17		Asociația Cataleya/Iris Liceul Tehnologic Băile Govora	Liceul Tehnologic Băile Govora	2021 - 2022	Gheorghe-Pavelescu Camelia-director, Chiriță-Costache Ramona
18	Acord de Parteneriat Pentru Activități Extrașcolare	Palatul Copiilor Municipiul Rm. Vâlcea Liceul Tehnologic Băile Govora	Palatul Copiilor Municipiul Rm. Vâlcea Liceul Tehnologic Băile Govora	2021-2022	Prof. Sîiulescu Flavius-Cătălin -director Prof. Ploaie Cristina Monica Prof. Gheorghe-Pavelescu Camelia-director, Prof. Chiriță-Costache Ramona
19	Acord de Parteneriat in cadrul proiectului "Scoală după Școala"	Liceul Tehnologic Băile Govora, Asociația "Ajutam sa zambasca" si Asociația Cataleya/Yris	Liceul Tehnologic Băile Govora	An școlar 2021-2022	Gheorghe-Pavelescu Camelia, Laura Pătru, Chirita -Costache Ramona, Avram Ionut-Valentin
20	Parteneriat Educațional Școală-Biserică-Fundația "INIMĂ PENTRU INIMĂ" Rm. Vâlcea	Liceul Tehnologic Băile Govora, Biserica Parohială Trăistari Ocnele Mari, Fundația "INIMĂ PENTRU INIMĂ" Rm. Vâlcea	Liceul Tehnologic Băile Govora, Biserica Parohială Trăistari Ocnele Mari	Decembrie 2021 -Iunie 2022	Prof. Gheorghe-Pavelescu Camelia, Preot paroh Nistor Bogdan, Dobre Lidia, Preot profesor Oprescu Daniel
21	Acord de parteneriat Simpozionul Regional-"Să ne cunoaștem satul"	Ediția a VIII-a, Liceul Teoretic "Virgil Ierunca", comuna Lădești, județul Vâlcea, Liceul Tehnologic Băile Govora	Liceul Teoretic "Virgil Ierunca", comuna Lădești, județul Vâlcea	6/1/2022	prof. Păunescu Crinel-Mugurel- director, coordonatori: prof. Păunescu Adela-Otilia, prof. Drăguțescu Ana-Maria, prof. Pavelescu Maria-Romina, prof. Armeanu Carmen-Florentina, prof.

PLANUL DE ACȚIUNE AL ȘCOLII - LICEUL TEHNOLOGIC, ORAȘ BĂILE GOVORA

					Gheorghe Camelia - coordonator partener
22	Acord de parteneriat Simpozionul Regional-”Folclorul - inima culturii românești”	Ediția a VIII-a, Liceul Teoretic ”Virgil Ierunca”, comuna Lădești, județul Vâlcea, Liceul Tehnologic Băile Govora	Liceul Teoretic ”Virgil Ierunca”, comuna Lădești, județul Vâlcea	1-Jun-22	prof. Păunescu Crinel- Mugurel- director,coordonatori:prof. Păunescu Adela-Otilia, prof. Drăguțescu Ana- Maria, prof. Pavelescu Maria-Romina, prof. Armeanu Carmen- Florentina, prof. Gheorghe Camelia - coordonator partener
23	Acord de parteneriat Sesiunea Națională de Referate și comunicări științifice ”Sănătatea - Componenta Esențială a Vieții”	Școala Gimnazială nr.1 Slatina, GPP nr.4 Slatina, GPP ”Ion Creangă” Slatina, Liceul Tehnologic Băile Govora	Școala Gimnazială nr.1 Slatina	2021-2022	Szylagyi Georgeta- director,Bădescu Simona director prof. Gheorghe- Pavelescu Camelia
24	Acord de parteneriat- ”EUROPE DIRECT Vâlcea”	Biblioteca județeană ”Antim Ivireanu” - Vâlcea și Liceul Tehnologic Băile Govora	Biblioteca județeană ”Antim Ivireanu” - VÂlcea	2021-2022	Dana Rădulescu, Ioana Mazilu-Manolescu, prof. Gheorghe-Pavelescu Camelia, prof. Ungureanu Cristina
25	Protocol de colaborare	Centrul Județean de Resurse și asistență Educațională Vâlcea (CJRAE), Liceul Tehnologic Băile Govora	Centrul Județean de Resurse și asistență Educațională Vâlcea (CJRAE)- consiliere online elevi ,cadre didactice, părinți	An școlar 2021-2022	Prof. Georgescu Maria, coordonator CJAP Vâlcea, prof. Gîrban Simona Elena și consilierii școlari CJAP Vâlcea, prof. Lațiu Andreea Iuliana și Bălțeanu Claudia, prof. Gheorghe-Pavelescu Camelia director LTBG

Scoala va continua relațiile de parteneriat cu următoarele întreprinderi și instituții:

- SC Baile Govora SA
- SC SIND Balneoturism SRL
- SC Amal Tour SRL
- Poliția Baile Govora
- Centrul de Reabilitare bătrâni Baile Govora
- Biblioteca orășenească Baile Govora
- Universitatea „Constantin Brancoveanu” Rm Valcea

Pentru anii următori, școala își propune să extindă colaborarea cu societăți comerciale și unități de învățământ de stat și particulare din zona Vâlcea.

5.3. PLAN DE ȘCOLARIZARE 2023-2024

Pentru **anul școlar 2023 – 2024** ne propunem în **planul de școlarizare** o clasa de liceu, filiera tehnologică și o clasa de postliceală sanitară, specializarea BFKT, anul I.

ÎNVĂȚĂMÂNT LICEAL – Nivel 4 de calificare

Filiera	Profil	Specializare	An de studiu	Nr. clase	Numar locuri
Tehnologică	Servicii	Tehnician în turism	IX	1	24

**ÎNVĂȚĂMÂNT POSTLICEAL
CALIFICAREA PROFESIONALĂ:
ASISTENT MEDICAL BALNEOFIZIOKINETOTERAPIE ȘI RECUPERARE NIVEL 5**

Forma de învățământ	An	Număr clase	Număr locuri
ZI	I	1	28

5.4. PLANUL DE DEZVOLTARE PROFESIONALĂ A PERSONALULUI

Acțiuni	Rezultate așteptate	Termen	Persoane responsabile	Parteneri	Cost	Surse de finanțare
Perfecționare prin obținere definitivă și grade didactice	S-au înscris pentru obținerea gradelor didactice : <ul style="list-style-type: none"> • Manoiu Alexandra-definitivat • Miritoiu Ela-definitivat • Ionescu Elena-definitivat • Duta Cristina-definitivat 	2023 2023 2023 2023	Responsabil cu perfecționarea	I Ș.J. Vâlcea Universității de profil	-	Extrabugeta-re

PLANUL DE ACȚIUNE AL ȘCOLII - LICEUL TEHNOLOGIC, ORAȘ BĂILE GOVORA

Activități metodice în cadrul catedrelor	18 cadre didactice implicate activ	Lunar	Responsabili comisii metodice	I Ș.J. Vâlcea CCD Vâlcea	-	Extrabugere
Activități metodice în cadrul comisiilor metodice la nivel județean	18 cadre didactice implicate activ	Periodic	Responsabili cercuri pedagogice	I Ș.J. Vâlcea CCD Vâlcea	-	Extrabugere

Detalii privind dezvoltarea profesională a personalului

Cadrele didactice din școala noastră realizează o perfecționare permanentă în vederea susținerii examenelor de acordare a definitivării și a gradelor didactice II și I în învățământ.

În afară de această activitate, există un interes susținut pentru îmbunătățirea calității actului didactic, motiv pentru care un număr mare de cadre didactice au participat la activități de formare la nivel județean și național.

În urma frecventării acestor cursuri, participanții au primit diplome sau adeverințe.

Valorificarea participării la cursul de formare continuă s-a efectuat prin:

- Diseminare în colectivul profesoral;
- Diseminare în cadrul cercurilor pedagogice pe discipline;
- Împărtășirea experienței în lectoratele cu părinții;
- Desfășurarea de activități de consiliere prin Consiliul Elevilor și Comisia Diriginților;
- Inițierea de noi proiecte europene și parteneriate școlare;
- Aplicarea competențelor dobândite de profesori în procesul educațional;
- Atragerea unui număr mare de elevi în activități comunitare.

**5.5. PROGRAMUL ACTIVITĂȚILOR DE CONSILIERE ȘI ORIENTARE
PROFESIONALĂ PENTRU ANUL ȘCOLAR 2022-2023**

Activitate	Scop și beneficii	Cine	Rezultate
Elaborarea ofertei educaționale în concordanță cu PRAI și PLAI	Atragerea unui număr cât mai mare de elevi în cadrul școlii	Elevii claselor a VIII-a	Realizarea planului de școlarizare
Stabilirea parteneriatului cu Comitetul reprezentativ al părinților	Participarea părinților la programele educaționale ale școlii	Colectivul de elevi și cadre	Reducerea absenteismului și a cazurilor de abandon școlar Dezvoltarea bazei materiale a școlii
Consilierea elevilor	Identificarea aptitudinilor	Colectivul de elevi	Identificarea traseului educațional optim
Colaborări cu AJOFM, Camera de Comerț și Industrie	Popularizarea ofertei pieței muncii	Clasa a XI-a Clasa a X-a	Creșterea numărului de absolvenți integrați socio-profesional
Desfășurarea instruirii practice la agenți economici	Cunoașterea de către elevi a cerințelor viitoarelor locuri de muncă	Clasele IX-XI	Dobândirea de competențe și abilități practice cerute de agenții economici
Concursuri pe meserii Olimpiade școlare	Obținerea de performanțe școlare	Colectivul de elevi	Evaluarea aptitudinilor elevilor
Derularea activităților extrașcolare	Identificarea altor abilități și aptitudini	Colectivul de elevi	Dezvoltarea personală a elevilor
Tehnici de căutare a unui loc de muncă	Informare Consiliere	Clasele terminale	Elevii vor ști să-și „vândă” competențele și abilitățile lor
Organizarea de întâlniri cu cadre didactice de la unități de învățământ universitar	Informare Consiliere	Clasele terminale	Familiarizarea cu viața de student

5.6. PLANUL OPERAȚIONAL 2022 – 2023

PRIORITĂȚI, OBIECTIVE SPECIFICE ȘI ȚINTELE ȘCOLII

Planul operațional reprezintă mijloacele prin care vor fi atinse țintele strategice, respectând obiectivele specifice ale școlii pe termen lung.

Obiectivul general: Realizarea ofertei educaționale și dezvoltarea unei formării profesionale de calitate în concordanță cu prioritățile de dezvoltare durabilă a comunității în condițiile asigurării coeziunii sociale și economice.

Prioritatea 1: Creșterea calității și eficienței învățământului în perspectiva pregătirii pentru o societate și economie bazate pe cunoaștere.

Obiectiv: Creșterea gradului de satisfacție a cerințelor angajaților.

Prioritatea 2: Asigurarea calității în educație din perspectiva realizării egalității șanselor în educație, a reducerii absenteismului, abandonului școlar, și îmbunătățirea rezultatelor la examenele naționale.

Obiectiv: Centrarea demersului educațional pe elev și îmbunătățirea rezultatelor școlare curente și a performanței elevilor.

Prioritatea 3: Creșterea adaptabilității ofertei educaționale la cerințele pieței muncii.

Obiectiv: Dezvoltarea parteneriatului public privat pentru o mai bună adaptare a ofertei educaționale la specificul muncii.

Prioritatea 4: Promovarea imaginii școlii la nivel local, regional, național.

Obiectiv: Creșterea prestigiului școlii în cadrul comunității.

Prioritatea 5: Îmbunătățirea infrastructurii școlii cu accent pe domeniile prioritare regionale și locale.

Obiectiv: Adaptarea bazei materiale noului curriculum în vederea asigurării nivelului de competențe și abilități cerute de piața muncii.

Prioritatea 6: Transfer de bune practici în îmbunătățirea calității actului de predare-învățare.

Obiectiv: Dezvoltarea personală a elevilor în vederea îmbunătățirii rezultatelor actului educațional

PRIORITATEA 1: Creșterea calității și eficienței învățământului în perspectiva pregătirii pentru o societate și economie bazate pe cunoaștere.

DOMENIUL: DEZVOLTARE, PROIECTE SI RELAȚII COMUNITARE

Obiective:

- Creșterea gradului de satisfacție a cerințelor angajaților.
- Adaptarea competențelor absolvenților la cerințele angajatorilor.
- Dezvoltarea capacității de informare, orientare și consiliere.
- Creșterea adaptabilității ofertei educaționale la cerințele pieței muncii.

Ținte:

- Facilitarea accesului tinerilor pe piața muncii.
- Realizarea planului de școlarizare.

Context: Număr scăzut de absolvenți care se angajează la partenerii unităților de învățământ.

Acțiuni pentru atingerea obiectivului: (ce anume trebuie să se întâmple?)	Rezultate așteptate (măsurabile)	Orizont de timp	Persoana/persoane responsabile	Parteneri	Sursa de finanțare
1. Studiarea PRAI și PLAI și previziunilor AJOFM. Consultarea CLDPS Vâlcea.	Cunoașterea de către toti elevii a ofertei pieței muncii	2022-2023	Director Responsabil CM Tehnologii- Ungureanu Cristina Mihaela	ISJ Vâlcea Administrația publică AJOFM Vâlcea Direcția de statistică Agenții economici CLDPS Vâlcea	
2. Analiza ofertei educaționale ale unităților concurente în raport cu tendințele de dezvoltare economică a regiunii pe nivele de	Corelarea planului de școlarizare cu prioritățile și tendințele de	2022-2023	Director C A Coordonator proiecte si programe	ISJ Vâlcea CLDPS Vâlcea	

PLANUL DE ACȚIUNE AL ȘCOLII - LICEUL TEHNOLOGIC, ORAȘ BĂILE GOVORA

calificare și elaborarea unei oferte respectând tradiția de formare a școlii	dezvoltare a economiei zonale		educative		
3.Corelarea planului de școlarizare cu prioritățile și tendințele de dezvoltare economică zonală – cuprinderea în planul de școlarizare 2022-2023 a clasei de postliceală cu specializarea: asistent medical balneofiziokinetoterapie și recuperare - nivel 5	Realizarea planului de școlarizare.	2022-2023	Director C A	ISJ Vâlcea Administrația publică AJOFM Vâlcea Agenții economici	

Prioritatea 2: Asigurarea calității în educație din perspectiva realizării egalității șanselor în educație, a reducerii absenteismului, abandonului școlar, și îmbunătățirea rezultatelor la examenele naționale.

DOMENIUL: RESURSE UMANE

Obiective:

- Centrarea demersului educațional pe elev și îmbunătățirea rezultatelor școlare curente și a performanței elevilor.
- Reducerea abandonului școlar și îmbunătățirea participării elevilor la procesul educativ.

Ținte:

- Dobândirea abilităților cheie; autoevaluarea procesului de predare-învățare, creșterea ratei de promovare a examenului de bacalaureat cu 10%.
- Reducerea abandonului școlar cu 20 % față de anul anterior; reducerea numărului mediu de absențe/elev cu 20%.

Context:

- Numărul mare de absolvenți care nu au promovat examenul de bacalaureat 2022, necesită o mai atentă monitorizare a procesului de predare – învățare – evaluare, în vederea îmbunătățirii rezultatelor.
- Absenteismul constituie una din cauzele rezultatelor slabe la învățatură ale elevilor și acest fenomen are la rândul său drept cauză implicarea slabă a familiilor elevilor în viața lor de elevi. Migrarea în spațiul european a părinților multora dintre elevi a condus la creșterea ratei abandonului la nivelul școlii. Printr-o consiliere psihopedagogică adecvată, unii dintre elevii care au

PLANUL DE ACȚIUNE AL ȘCOLII - LICEUL TEHNOLOGIC, ORAȘ BĂILE GOVORA

această tendință ar putea fi determinați să-și continue studiile.					
Acțiuni pentru atingerea obiectivului: (ce anume trebuie să se întâmple?)	Rezultate așteptate (măsurabile)	Orizont de timp	Persoana/persoane responsabile	Parteneri:	Sursa de finanțare
1. Aplicarea metodelor active de învățare centrate pe elev	70 % din activitățile de predare-învățare sunt adaptate nevoilor elevilor	Permanent	Cadre didactice	Comisia de evaluare a calității Responsabilii de comisie	
2. Evaluarea continuă a abilităților dobândite și stabilirea unui plan de îmbunătățire	Realizarea unei statistici privind rezultatele testelor de evaluare și a Plan de acțiune rezultat în urma ev.	Permanent	Cadre didactice	Comisia de evaluare a calității Responsabilii de comisie	
3. Identificarea elevilor cu nevoi speciale	Aplicarea de chestionare	Permanent	Coordonator proiecte și programe educative, Cadre didactice	Diriginții Consilierul educativ	
4. Activitate de consultații și pregătire suplimentară pentru elevi	75% din elevi își îmbunătățesc situația șc. prin particip. la aceste activ.	Permanent	Cadre didactice	Director Resp. de comisii Comisia de evaluare a calității	
5. Programe de recuperare adecvate nevoilor individuale ale elevilor	Asistență psihopedagogică, activități extrașc., legătura cu familia	Permanent	Diriginți Cadre didactice	Director Comisia de evaluare a calității	
6. Evaluarea rezultatelor activităților extrașcolare	Realizarea și aplicarea tuturor elevilor de chestionar de evaluare a gr. de	Permanent	Director Cadre didactice Coordonator proiecte și programe educative	Comitetul de părinți	

PLANUL DE ACȚIUNE AL ȘCOLII - LICEUL TEHNOLOGIC, ORAȘ BĂILE GOVORA

	satisfacție - beneficiari				
7. Programe de preg. supliment. pentru elevii claselor terminale	Creșterea ratei de promovare a exam de bacalaureat cu 20%	Permanent	Cadre didactice	CEAC Resp. de comisii	
8. Acordarea de asistență metodologică principalilor actori cheie de la nivelul școlilor (elevi, părinți, cadre didactice, manageri școlari) pentru identificarea fenomenelor de abandon școlar și absenteism și a cauzelor care le generează;	Reducerea abandonului școlar cu 20 % față de anul anterior Reducerea numărului mediu de absențe/elev cu 20%	2022-2023	Directori Coordonator proiecte si programe educative	Instituții abilitate în prevenirea și combaterea fenomenelor de abandon școlar	
9. Identificarea și monitorizarea grupurilor vulnerabile și a elevilor cu risc de abandon	Completarea bazei de date cu numărul de elevi care aparțin grupurilor vulnerabile (RAEI) pentru fiecare clasă de către diriginți și analizarea datelor de către CEAC	Nov. 2022	Directori CEAC Coordonator proiecte si programe educative, Diriginții	Părinții	
10. Implicarea activă a elevilor cu frecvență scăzută în activitățile de la nivelul școlii, curriculare și extracurriculare	Creșterea numărului de elevi care participă cu 20%.	2022 - 2023	Directori Comisie evaluarea calității	Elevii Instituții culturale	

Prioritatea 3: Creșterea adaptabilității ofertei educaționale la cerințele pieței

DOMENIU: CURRICULUM

Obiective :

- Realizarea integrală a planului de școlarizare.
- Dezvoltarea competențelor antreprenoriale.
- Dezvoltarea parteneriatului public privat pentru o mai bună adaptare a ofertei educaționale la specificul muncii.
- Înființarea clasei de învățământ postliceal - nivel cinci.
- Scăderea ratei șomajului în rândul absolvenților liceului.

Ținte :

- Creșterea efectivelor de elevi.
- Îmbunătățirea imaginii școlii.
- Actualizarea ofertei școlii în funcție de cerințele de pe piața de muncă locală și din zonele învecinate.
- Creșterea numărului de absolvenți care se angajează în primele 6 luni de la absolvirea liceului cu certificatul de competențe.

Context: Realizarea unor anchete realizate de ANOFM/ AJOFM care să furnizeze informații referitoare la rata șomajului absolvenților din seria curentă. Acordarea de facilități tinerilor în vederea deschiderii propriilor firme .
Acordarea șansei de continuare a studiilor respectiv completare/diversificarea calificării pentru elevii care termină liceul cu sau fără diploma de bacalaureat.

Acțiuni pentru atingerea obiectivului: (ce anume trebuie să se întâmple?)	Rezultate așteptate (măsurabile)	Orizont de timp	Persoana/persoane responsabile	Parteneri	Sursa de finanțare
1. Monitorizarea absolvenților în primul an de la obținerea certificatului de competențe profesionale	Creșterea numărului de absolvenți care se angajează în primele 6 luni de la obținerea certificatului	Semestrial	Director Consilier educativ Dirigintele claselor terminale 2022-2023	AJOFM Societăți de turism	

PLANUL DE ACȚIUNE AL ȘCOLII - LICEUL TEHNOLOGIC, ORAȘ BĂILE GOVORA

2. Dezvoltarea competențelor antreprenoriale în rândul elevilor prin simularea de creare a firmelor proprii	Creșterea numărului de elevi care și înființează firme proprii	Prof. Educație antreprenorială	Diriginți clasei terminale 2022-2023 Profesorul de specialitate	Camera de comerț	
3. Introducerea în oferta școlară a clasei de învățământ postliceal	Creșterea numărului elevilor care își continuă studiile – elevi absolvenți de liceu	Decembrie 2022	Director Membrii CEAC	AJOFM Societăți de turism	
4. Acordarea șansei de continuare a studiilor respectiv completare/diversificare a calificării pentru elevii care termina liceul cu sau fără diplomă de Bacalaureat	Creșterea numărului elevilor care își continuă studiile – elevi absolvenți de liceu	Iulie-august 2023	Conducerea școlii Coordonator proiecte și programe educative Diriginți ani terminali	Agenți economici ISJ Vâlcea	

PRIORITATEA 4: Promovarea imaginii școlii la nivel local, regional, național.

DOMENIUL: DEZVOLTARE, PROIECTE ȘI RELAȚII COMUNITARE

Obiective:

- Creșterea prestigiului școlii în cadrul comunității.
- Informarea absolvenților învățământului obligatoriu, a absolvenților de liceu și a părinților în legătură cu oferta educațională a școlii.

Ținte:

- Stabilirea unei noi strategii în ceea ce privește promovarea imaginii școlii.
- Îmbunătățirea imaginii școlii la nivel local, regional.

PLANUL DE ACȚIUNE AL ȘCOLII - LICEUL TEHNOLOGIC, ORAȘ BĂILE GOVORA

Context: Insuficienta informare a absolvenților învățământului obligatoriu în legătură cu oferta educațională a școlii; Insuficienta circulație a informației despre școală.

Acțiuni pentru atingerea obiectivului: (ce anume trebuie să se întâmple?)	Rezultate așteptate (măsurabile)	Orizont de timp	Persoana/persoane responsabile	Parteneri	Sursa de finanțare
1. Aplicarea unui chestionar privind opțiunile școlare și profesionale ale elevilor de clasa a VIII-a	Aplicarea chestionarului pentru un număr minim de 40 de elevi de clasa a VIII-a, din școală și școlile gimnaziale din împrejurimi ; Corelarea planului de școlarizare cu prioritățile elevilor	Decembrie 2022	Director Membri CA	Scoli generale din localitățile limitrofe orașului	Buget local
2. Elaborarea ofertei educaționale pentru anul școlar 2022-2023 și în perspectivă, adecvată contextului economic	Corelarea planului de școlarizare cu prioritățile de formare profesională identificate la nivel regional și local.	Decembrie 2022	Directori Responsabil arie curricular tehnologii Resposabil CEAC	Agenți economici, autorități locale și regionale, părinți,	Extrabugetare Sponsorizări
3. Realizarea de materiale informative și promoționale și distribuirea lor în școlile generale din localitățile limitrofe	Distribuirea unui număr de peste 100 materiale	Februarie– Mai 2023	Director Membrii CEAC Comisia de Proiecte și parteneriate școlare	Agenți economici, autorități locale ,	Extrabugetare Sponsorizări

PLANUL DE ACȚIUNE AL ȘCOLII - LICEUL TEHNOLOGIC, ORAȘ BĂILE GOVORA

	promoționale				
4. Organizarea „Zilele porților deschise,,	Implicarea a cel puțin 60% din personalul unității în derularea acțiunilor Participarea absolvenților claselor a VIII-a din școlile generale din localitățile: Bunești, Stoenеști, Pietrari, Păușești-Otăsău, Frâncești.	Mai-Iunie 2023	Diriginții Responsabil arie curriculară tehnologii Coordonator proiecte si programe educative	Conducerile școlilor generale din comunele limitrofe. Părinți TV VTV	Extrabugetare
5. Reactualizarea formatului paginii WEB a școlii	Accesul celor interesați la informații despre școală	Permanent	Prof. Informatică		Extrabugetare
6. Crearea unei baze de date a școlii și reactualizarea ei permanentă	Încărcarea bazei de date în fiecare săptămână	Permanent	Secretariat CEAC Prof. Informatică	Agenți economici, autorități locale și regionale	Extrabugetare Sponsori

Prioritatea 5 : Îmbunătățirea infrastructurii școlii cu accent pe domeniile prioritare regionale și locale

DOMENIU: RESURSE FINANCIARE ȘI MATERIALE

Obiective:

- Adaptarea bazei materiale noului curriculum în vederea asigurării nivelului de competențe și abilități cerute de piața muncii
- Crearea unor condiții optime de desfășurare a activității instructiv educative precum și a activităților conexe.
- Îmbunătățirea condițiilor oferite pentru desfășurarea tuturor activităților din cadrul procesului de învățare-predare.
- Îmbunătățirea infrastructurii educaționale de baza și dotării școlii cu echipamente didactice/ școlar/ IT moderne, eficiente.
- Creșterea numărului de elevi susținuți financiar prin burse/ bani de liceu.

Ținte :

- Atragerea de fonduri de la primărie pentru acordarea a cât mai multe burse.
- Dotarea cu echipamente moderne și utile laboratoarele și cabinetele existente.
- Atragerea de resurse noi pentru investiții în bază materială .

Context: Sistemul de învățământ este la ora actuală în continuă schimbare, cadrele didactice trebuie să se adapteze permanent, să contribuie la elaborarea curriculum-ului, să găsească soluții pentru schimbarea mentalității părinților, elevilor și chiar a lor, să fie deschise la nou. Mijloacele didactice și spațiile de învățământ sunt la standardele cerute în prea puține cazuri.

- Necesitatea școlii de a dota cu echipamente moderne și utile laboratoarele, cabinetele și sala de demonstrații.
- Necesitatea elevilor de a învăța în condiții cât mai sigure și plăcute.
- Necesitatea atragerii de fonduri de la Primarie pentru susținerea elevilor proveniți din familii cu venituri modeste, dar și a celor merituoși.

Acțiuni pentru atingerea obiectivului: (ce anume trebuie să se întâmple?)	Rezultate așteptate (măsurabile)	Orizont de timp	Persoana/persoane responsabile	Parteneri	Sursa de finanțare
1.Realizarea demersurilor necesare la primărie pentru finalizarea la timp a lucrărilor de reparații și igienizare în vederea deschiderii anului școlar și	Asigurarea condițiilor normale de funcționare	Iunie august 2023	Director Administrator Contabil	Consiliul Local, Primăria Băile Govora	Fonduri bugetare (Consiliul Local), fonduri extrabugetare.

PLANUL DE ACȚIUNE AL ȘCOLII - LICEUL TEHNOLOGIC, ORAȘ BĂILE GOVORA

obținerea avizului sanitar de funcționare					
2. Menținerea legăturii permanente cu Primăria, Consiliul Local privind starea infrastructurii, asigurarea utilităților, priorități de reabilitare a infrastructurii și de dotare	Asigurarea platilor	Permanent	Director Administrator Contabil	Consiliul Local, Primăria Băile Govora	
3. Dezvoltarea bazei materiale pentru desfășurarea unui învățământ modern A. Școală : a) Continuarea dotării cabinetelor și laboratoarelor cu echipamente IT moderne și eficiente. b) Dotarea cu cel puțin 3 softuri educaționale destinate activităților din domeniul specializărilor actuale și viitoare. c) Reorganizarea cabinetelor și laboratoarelor de specialitate. d) Baza materială va avea asigurate toate condițiile igienico-sanitare și de protecție a muncii, conform actelor normative în vigoare.	Dotarea laboratorului tehnologic cu noi calculatoare conform cu noile tehnologii Modernizarea laboratoarelor și cabinetelor școlare cu materiale didactice și echipament IT Achiziționarea de echipamente medicale pentru sala de demonstrații (școala postliceală)	Permanent 2023	Director Administrator Contabil Responsabili Comisii metodice	Consiliul Local, Primăria Băile Govora	Fonduri bugetare (Consiliul Local), fonduri extrabugetare.

PLANUL DE ACȚIUNE AL ȘCOLII - LICEUL TEHNOLOGIC, ORAȘ BĂILE GOVORA

<p>B. Bibliotecă : a) deblocarea postului de bibliotecar.</p> <p>C. Sala de sport : a) dotarea cu echipament sportiv. b) modernizarea terenurilor de sport</p>	<p>Dotarea bibliotecii cu titluri de carte nou din domeniile specifice BFKT</p> <p>Montarea de gazon sintetic pe terenul de sport</p>				
<p>5. Obținerea de fonduri extrabugetare din chirii (spații comerciale, sala de sport)</p>	<p>Folosirea a 30% din valoarea contractelor de închiriere pentru nevoile școlii</p>		<p>Director Administrator patrimoniu Administrator financiar</p>	<p>Agenți economici, Autoritățile locale</p>	

Prioritatea 6 : Transfer de bune practici în îmbunătățirea calității actului de predare-învățare

DOMENIU: RESURSE UMANE

Obiective :

- Dezvoltarea personală a elevilor în vederea îmbunătățirii rezultatelor actului educațional.
- Îmbunătățirea ratei de succes la examene.
- Înțelegerea temeinică a conceptului de învățare centrată pe elev și elaborarea de strategii de implementare a acestuia.
- Cunoașterea planurilor cadru de învățământ, a standardelor de pregătire, a curriculei școlare.

Ținte :

- Creșterea numărului de elevi care participă la activități extrașcolare.
- Creșterea adaptabilității școlare.
- Creșterea importanței activităților extrașcolare în dezvoltarea armonioasă a personalității tinerilor.

Context: Asigurarea calității este un proces desfășurat pe termen lung, care necesită o planificare și o organizare minuțioasă. Pentru realizarea îmbunătățirii continue a calității învățământului, întreg personalul, inclusiv elevii, trebuie încurajați spre folosirea metodelor moderne de învățare, spre monitorizarea și evaluarea propriei performanțe și spre identificarea domeniilor ce necesită îmbunătățiri.

Acțiuni pentru atingerea	Rezultate așteptate	Orizont de	Persoana/persoane	Parteneri	Sursa de
--------------------------	---------------------	------------	-------------------	-----------	----------

PLANUL DE ACȚIUNE AL ȘCOLII - LICEUL TEHNOLOGIC, ORAȘ BĂILE GOVORA

obiectivului: (ce anume trebuie să se întâmple?)	(măsurabile)	 timp	 responsabile		 finanțare
1. Identificarea aptitudinilor și a nevoilor personale de dezvoltare a elevilor	Aplicarea de către diriginte/ învățător a unor chestionare pentru identificarea nevoilor de dez. a elevilor	Septembrie 2022	Coordonator proiecte si programe educative Diriginți, învățători	Inspectoratul Școlar Județean Agenția Județeană de asistență Pedagogică Consiliul Reprezentativ al Părinților	Fonduri bugetare, fonduri extrabugetare
2. Identificarea și realizarea de acorduri de parteneriat pentru realizarea proiectelor și parteneriatelor educaționale.	Creșterea cu 20% a numărului de parteneriate față de anul trecut	2022-2023	Director Responsabil proiecte europene Coordonator proiecte si programe educative	ISJ VI / CCD Vâlcea Cons.Reprezentativ al Părinților Instituții de cultură Poliția de proximitate	
3. Participarea la consiliere și consultanță și cursuri privind managementul proiectelor.	Inscrierea cadrelor didactice la cursuri organizate de CCD Vâlcea și alte instituții abilitate	2022-2023	Director Responsabil proiecte europene Coordonator proiecte si programe educative	Inspectoratul Școlar Județean CCD Vâlcea	
4. Implicarea agenților economici în dezvoltarea de oferte educaționale relevante pentru nevoile elevilor și pieței muncii	Realizarea ofertei ed. cu implicarea agenților economici de pe raza orașului	2022-2023	Catedra Tehnologii	Agenți economici	
5. Stimularea și punerea în valoare a elevilor capabili de performanțe prin participarea la concursuri și olimpiade școlare	Creșterea cu 20% a nr. de elevi înscriși la concursuri școlare față de anul trecut	Permanent	Cadre didactice	Inspectoratul Școlar Județean Instituții de învăț.	
6. Atragerea copiilor și tinerilor în acțiuni cu caracter sportiv; formarea de mentalități favorabile privind: sportul și sănătatea, sportul și democrația, spiritul	Creșterea cu 30% a nr. de elevi înscriși la concursuri șc. cu caracter sportiv, față de anul trecut	Conform graficului de activități extraș.	Coordonator proiecte si programe educative Prof. educație fizică	Inspectoratul Școlar Județean Asociații sportive	

PLANUL DE ACȚIUNE AL ȘCOLII - LICEUL TEHNOLOGIC, ORAȘ BĂILE GOVORA

sportiv					
7.Realizarea de acțiuni în parteneriat, de informare cu privire la situațiile de risc și a formelor de agresivitate	Desfășurarea unor activ. de informare în colaborare cu pol. de proximitate și reprezentanți ai postului de jandarmi Scăderea cu 65% a actelor de violență în mediul școlar	Conform graficului de activități extrașcolare	Coordonator proiecte si programe educative Diriginți, învățători	Inspectoratul Școlar Județean Poliția de proximitate	
8.Organizarea și desfășurarea acțiunilor la nivelul școlii, dedicate evenimentelor cu semnificație locală, națională și internațională	Implicarea în nr. cât mai mare a elevilor la activ. organizate de școală	Permanent	Director Coordonator proiecte si programe educative Diriginți, învățători	Consiliul Reprezentativ al Părinților, Instituții de cultură Asociații sportive	
9.Parcurgerea cursurilor de formare (grade didactice, cursuri de perfecționare, dezvoltare de noi competente etc.) de către cadrele didactice.	Cel puțin 75% dintre prof. să parcurgă diferite forme de perfecționare	Permanent	Responsabil formare continuă	Inspectoratul Școlar Județean CCD Vâlcea	

5.7. ȚINTELE STRATEGICE STABILITE LA NIVELUL UNITĂȚII ȘCOLARE PÂNĂ LA NIVELUL ANULUI 2027, REZULTATE DIN PLANURILE OPERAȚIONALE

1. Realizarea 100% a planului de școlarizare propus anual atât la nivelul 4, cât și la nivelul 5 de calificare.
2. Stabilirea și prezentarea ofertei educaționale a școlii conform structurii nevoilor de calificare identificate și a tendințelor stabilite în PRAI și PLAI, astfel încât oferta agenților economici pentru calificările oferite de unitatea școlară să crească cu 25%.
3. Reducerea abandonului școlar cu 10 % față de anul anterior; reducerea numărului mediu de absențe/elev cu 10%.
4. Dobândirea abilităților cheie; autoevaluarea procesului de predare-învățare, creșterea ratei de promovare a examenului de bacalaureat cu 10%.
5. Creșterea cu 25% a numărului de absolvenți care se angajează în primele 6 luni de la absolvirea liceului cu certificatul de competențe nivel 4/ 5.
6. Creșterea gradului de inserție a absolvenților cu diplomă de bacalaureat în învățământul universitar până în 2027 cu 20% față de 2022.
7. Creșterea cu 20% a gradului de cuprindere a elevilor din mediul urban în învățământul tehnologic din școala noastră.
8. Creșterea cu 50% a numărului de cadre didactice care participă la schimburi de experiență/ vizite de studiu și cu 75% a numărului de cadre didactice care au absolvit cel puțin un curs de formare.
9. Pregătirea unui specialist în orientare și consiliere profesională la nivelul unității de învățământ.
10. Încheierea de acorduri de parteneriat între unitatea școlară, agenții economici din Băile Govora și agenții de turism din Rm. Vâlcea, pentru calificarea oferită de unitatea școlară.
11. Creșterea numărului de proiecte aprobate în anul 2024 cu 50% față de 2022.
12. Creșterea prestigiului Liceului Tehnologic Băile Govora și prin relații de colaborare (parteneriat) pe plan local și național.
13. Amenajarea laboratoarelor de specialitate prin dotarea cu echipamente prin diverse programe și proiecte.
14. Atragerea de resurse noi pentru investiții în bază materială.
15. Obținerea de sprijin financiar sau alte forme de asistență pentru elevii cu pericol de abandon de la organizațiile partenere și consiliul local.
16. Includerea elevilor cu nevoi speciale de educație în colectivul de elevi.
17. Creșterea cu 50% a numărului de elevi care participă la schimburi de experiență, vizite de studiu, activități extrașcolare pentru conștientizarea importanței acestora în dezvoltarea armonioasă a personalității lor.
18. Creșterea cu 25% a numărului de părinți care se implică activ în viața școlii.

PARTEA A 6-A - CONSULTARE, MONITORIZARE, EVALUARE

6.1. Consultare, monitorizare și evaluare

Consultare:

- Cadre didactice;
- Comitetul Reprezentativ al Părinților;
- Consiliul Consultativ al Elevilor;
- Agenții economici;
- Consiliul Local;
- Primarie;
- Consilii Locale din zonă;
- Inspectoratul Școlar Județean.

Monitorizare :

- Se urmărește îndeplinirea acțiunilor prevăzute în fiecare plan operațional.
- Se urmăresc îndeplinirea obiectivelor așteptate.
- Se colectează dovezile care atestă îndeplinirea obiectivelor.

Evaluare:

Se determină periodic gradul de îndeplinire a obiectivelor folosind: fișe de evaluare, realizarea acțiunii, se realizează mape de lucru, auxiliare curriculare, teste informatizate.

În elaborarea planului de acțiune și a planului operațional s-au consultat:

- Planul regional de acțiuni pentru învățământ profesional și tehnic- regiunea Sud-Vest Oltenia;
- Planul local de acțiune pentru învățământul profesional și tehnic Vâlcea;
- Agenții economici parteneri;
- Consiliul Reprezentativ al Părinților;
- Colaborarea cu celelalte școli ÎPT din județ pentru colectarea și prelucrarea informațiilor, în vederea analizei mediului extern;
- Stabilirea priorităților, obiectivelor și domeniilor care necesită dezvoltare;

Ca surse de informații am folosit:

- PRAI Sud-Vest Oltenia;
- PLAI Vâlcea;
- Site-uri de prezentare a județului Vâlcea și a orașului Băile Govora;
- Anuarul Statistic al județului Vâlcea;
- Date statistice - AJOFM Vâlcea;
- Documente de proiectare a activității școlii (documente ale catedrelor, comisiei diriginților, consiliul elevilor, consiliului reprezentativ al părinților, documente care atestă parteneriatele școlii, oferta de școlarizare);
- Documente de analiză a activității școlii (rapoarte ale catedrelor, rapoarte ale Consiliului de administrație, rapoarte ale echipei manageriale, rapoarte ale celorlalte compartimente ale școlii - secretariat, administrație, contabilitate, bibliotecă);
- Chestionare, discuții, interviuri;
- Rapoarte scrise ale ISJ și MEN întocmite în urma inspecțiilor efectuate în școală.

PLANUL DE ACȚIUNE AL ȘCOLII - LICEUL TEHNOLOGIC, ORAȘ BĂILE GOVORA

Pentru monitorizare se va realiza un grafic de monitorizare, ținând cont de termenele din planul operațional, realizându-se întâlniri periodice cu: conducerea școlii și Comisia de Evaluare și Asigurare a Calității.

Evaluarea se va face tot de către Comisia de Evaluare și Asigurare a Calității, aceasta fiind parte a evaluării interne, atribuție a acestei comisii.

Stabilirea metodologiei de evaluare și a indicatorilor de evaluare, va fi realizată de CEAC.

Tot CEAC va stabili frecvența acțiunii de evaluare (semestrial).

Evaluările parțiale vor fi analizate în Consiliul de Administrație, pentru stabilirea măsurilor de redresare ale eventualelor disfuncții constatate.

Evaluarea finală, va fi, de asemenea analizată în Consiliul de Administrație și în Consiliul Profesoral de la sfârșitul anului școlar.

După evaluarea finală se vor stabili acțiunile din PAS care vor fi reactualizate.

6.2. Programul activității de monitorizare și evaluare

Tipul activității	Responsabilitatea monitorizării și evaluării	Frecvența monitorizării	Data întâlnirilor de analiză
Întocmirea seturilor de date care să sprijine monitorizarea țintelor	Director Secretar	Lunar	Aprilie 2023 Iunie 2023
Monitorizarea periodică a implementării acțiunilor individuale	Responsabili comisii metodice	Trimestrial	Aprilie 2023
Comunicarea acțiunilor corective în lumina rezultatelor obținute	Director CEAC Consilier educativ	Trimestrial	Aprilie 2023
Analiza informațiilor privind progresul realizat de atingerea țintelor	Director CEAC Consilier educativ	Anual	Iunie 2023
Prezentarea generală a progresului realizat în atingerea țintelor	Director CEAC Consilier educativ	Anual	August 2023
Evaluarea progresului în atingerea țintelor. Actualizarea acțiunilor din PAS în urma evaluării	Director CEAC Consilier educativ	Anual	August 2023
Stabilirea metodologiei și a indicatorilor de evaluare a impactului asupra comunității	Director CEAC Consilier educativ Responsabili comisii metodice	Anual	August 2023

GLOSAR PAS

TVET - Învățământ profesional și tehnic

SAM - Școala de arte și meserii

MECI - Ministerul Educației, Cercetării și Inovării

AEL - Programul Asistent Educațional pentru Liceu

APC - Asociația pentru protecția consumatorilor

PRAI - Planul Regional de Acțiune pentru Învățământul profesional și tehnic

PLAI - Planul Local de Acțiune pentru Învățământul profesional și tehnic

AJOFM - Agenția Județeană pentru Ocuparea Forței de Muncă

TTQM - Transfer de Tehnologie și Managementul Calității

ISJ - Inspectoratul Școlar Județean

CLDPS - Comitetul Local de Dezvoltare a Parteneriatului Social pentru Formarea Profesională

CCD - Casa Corpului Didactic

CJAPP - Centrul Județean de Asistență Psiho-Pedagogică

ONG - Organizație Nonguvernamentală

ECDL - "European Computer Driving Licence" (Licență europeană pentru utilizarea calculatorului)

SWOT - Strengths (Puncte tari), Weaknesses (Puncte slabe), Opportunities (Oportunități), Threats (Amenințări)

HG - Hotărâre de Guvern

SPP - Standarde de pregătire profesională

ITC - Tehnologii Informaționale și Comunicaționale

ADR - Agenția de Dezvoltare Regională

CES - Cerințe Educaționale Speciale